



PPM R2J_112

パワーモニター(余剰買取専用) 型式:PPM R2J-0B5

取扱説明書(余剰買取専用)

このたびは、パワーモニター(余剰買取専用)セットをお買い上げいただきましてまことにありがとうございます。

この取扱説明書では、パワーモニターの機能および使い方について解説します。

ご使用になるときは、本書をよくお読みいただき正しくお取扱いください。

ご使用前に「安全上のご注意」を必ずお読みください。

また、いつでも利用できるように大切に保管してください。

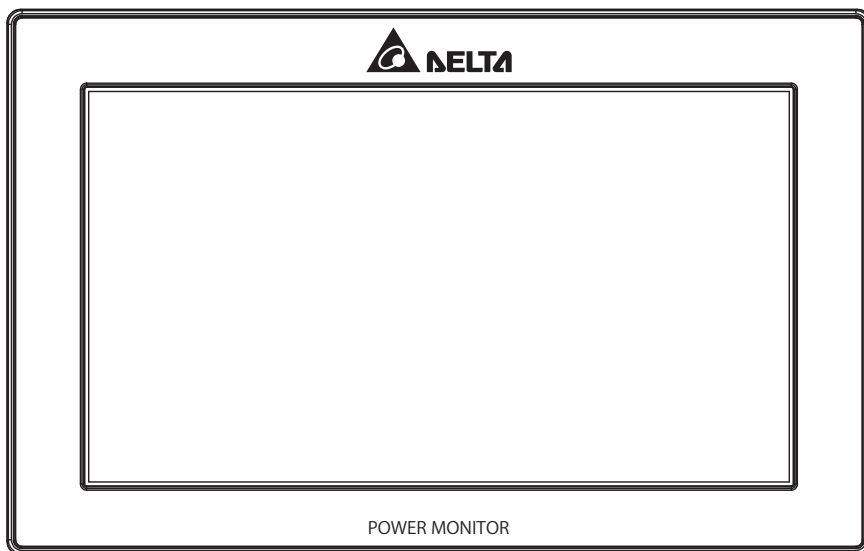

本機は、夜中3時ごろにリセットのため、画面が点灯しますが故障ではありません。

- この商品を利用できるのは日本国内のみで、国外では使用できません。
- This system is designed for domestic use in JAPAN only and cannot be used in any other country.

はじめに

本製品について

設置の仕方

パワーモニターでできること

おかしいなと思ったら
(トラブルシューティング)

仕様

もくじ

■はじめに■

安全上のご注意	03
安全上の要点	05
使用上のご注意	06
機器仕様上の留意事項	07
お手入れ方法	08
1.本製品について	
1.1.主な特長	09
1.2.パワーモニターセット	10
1.3.各部の名称と機能	11
2.設置の仕方	
2.1.壁面設置	12
2.2.卓上設置	13
2.3.ACアダプター用ケーブルの通し方	13
3.パワーモニターでできること	
3.1.主な機能	14
3.2.各操作画面	15
3.3.パワーモニターの見方と操作	16
3.3.1.ホーム画面	16
3.3.2.履歴	19
3.3.3.情報	53
3.3.4.設定	61
3.3.5.パワコン運転状態	71
4.おかしいなと思ったら(トラブルシューティング)	
4.1.エラー表示	72
4.2.トラブルシューティング	74
4.3.エラーダイアログ表示	76
5.仕様	
5.1.パワーモニター	77

■本書内の表現について■

本書内の製品姿図、イラスト、画面、データなどはイメージです。
実物と多少異なる場合があります。ご了承ください。

安全上のご注意

■ 安全に使用していただくための表示と意味について

この取扱説明書では、パワーモニター(余剰買取専用)セット(パワーモニター:PPM R2J-0B5)を安全に使用していただくために、注意事項を次のような表示と記号で示しています。

なお本製品とはパワーモニターのことを示しています。

ここで示した注意事項は、安全に関する重大な内容を記載しています。

必ず守ってください。

表示と記号は次の通りです。



警告





正しい取扱いをしなければ、この危険のために、軽傷・中程度の傷害を負ったり、万一の場合には重傷や死亡に至る恐れがあります。







注意

正しい取扱いをしなければ、この危険のために、時に軽傷・中程度の傷害を負ったり、あるいは物的損害を受ける恐れがあります。





■ 図記号の説明

	<ul style="list-style-type: none"> ●感電注意 特定の条件において、感電の可能性を注意する通告
	<ul style="list-style-type: none"> ●一般 特定しない一般的な禁止の通告
	<ul style="list-style-type: none"> ●分解禁止 機器を分解することで感電などの傷害が起こる可能性がある場合の禁止の通告
	<ul style="list-style-type: none"> ●一般 特定しない一般的な使用者の行為を指示する表示

警告

<p>本製品に発火物を近づけたり、可燃性ガスを含むスプレーを吹き付けしないでください。万一の場合、発火・爆発の恐れがあります。</p>	
<p>本製品をぬれた手で触れないでください。 万一の場合、感電による傷害や機器故障の恐れがあります。 取付工事、修理、増設、移動、再設置などはお買い上げの販売店、または専門業者に依頼してください。</p>	
<p>本製品を分解・改造しないでください。 万一の場合、感電による傷害や火災が起こる恐れがあります。 取付工事、修理、増設、移動、再設置などはお買い上げの販売店、または専門業者に依頼してください。</p>	
<p>ACアダプターは、壁の中に埋め込むなどの隠ぺい配線をしないでください。 また、ACアダプターのコードの上に重たい家具などを置いたりキャスターなどの車輪で踏んで傷つけないようにしてください。 万一の場合、発火・爆発の恐れがあります。</p>	

注意

<p>振動、衝撃の影響が大きいところに設置しないでください。 稀に、落下により怪我をする恐れがあります。</p>	
<p>木材ではない材質の壁にパワーモニターを設置する場合は、市販のプラスチックアンカーにより、壁面／卓上用プレートを壁面にしっかりと固定してください。 稀に、落下により怪我をする恐れがあります。</p>	
<p>次のような場所には設置しないでください。 稀に、焼損の恐れがあります。</p> <ul style="list-style-type: none"> ・屋外や軒下等の雨水が当たるところ ・洗面所、脱衣所、作業場、調理場などで湯気の当たる場所、もしくは湿度が30～85%RH以外のところ 	
<ul style="list-style-type: none"> ・ケースの清掃には、有機溶剤（シンナー、ベンジン等）、強アルカリ性物質、および強酸性物質を使用しないでください。 <p>稀に、ケースの変色や機器が故障する恐れがあります。</p>	

安全上の要点

以下に示す項目は、安全を確保する上で必要なことですので、必ずお守りください。

1. パワーモニターの電源端子には、専用ACアダプター以外を接続しないでください。
2. 廃棄については、専門業者に依頼してください。
3. パワーモニターに発煙、発熱、その他の異常を感じた場合は、ACアダプターをコンセントから抜いてください。
4. 押入や階段下など、通風を妨げるような場所には設置しないでください。
5. パワーモニターを壁に設置する際には、DELTAのロゴが上になるように設置してください。
また、壁に設置しない場合は、壁面／卓上用プレートにセットして使用してください。
6. パワーモニターに水などがかからないように注意してください。
7. 怪我をするおそれがあります。製品を投げないでください。
8. ACアダプターはコンセントへ確実に差し込んでください。
また、定期的にACアダプターの埃を取り除いてください。
9. 屋外では使用できません。
10. 卓上に設置する際は、高い場所や不安定な場所に設置しないでください。

使用上のご注意

1. 本製品は計量法に定める指定機関が行う検定に合格した特定計量器ではありませんので、電力量の証明には使用できません。電力量の目安としてご使用いただけます。
2. 本機はタッチパネル式液晶を採用しておりますが、強く押ししたり、強くたたいたりしないようにしてください。
3. 本製品は静電気によって故障、破損することがあります。
本製品に触れる前に身近な金属に手を触れるなどして身体の静電気を取り除くようにしてください。
4. パワーモニターのLAN端子には電話線を接続しないでください。
製品が故障する恐れがあります。
5. パワーモニターのACアダプターは常時コンセントへ差し込んで使用してください。
ACアダプターを外すと、その期間の詳細なデータが取得できなくなりグラフ等が欠落します。
6. 15分間をまたいで日付/時刻を過去に戻すと、実績データが失われます。
日付/時刻は正しく設定してください。

例) [実績データが失われる場合]

間違えて9時15分から8時45分に変更し、再度9時15分に戻した場合

8時45分台以降の実績データが8時45分台の実績データに合算され、8時45分台以降の実績データが失われます。失われたデータは復元することができません。

● 9時15分から8時45分に変更

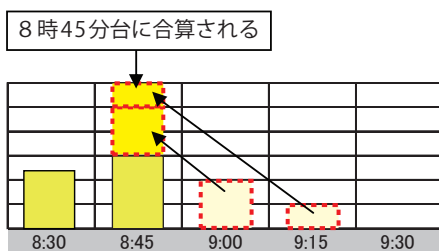

● 8時45分から9時15分に変更

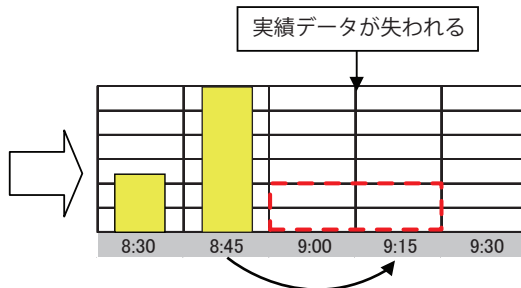

例) [実績データが失われない場合]

間違えて9時28分から9時18分に変更し、再度9時28分に戻した場合

9時15分台の実績データは9時30分に確定するため15分間をまたがない変更であれば実績データは失われません。

● 9時28分から9時18分に変更

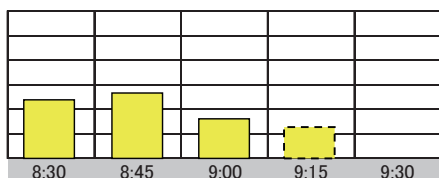

● 9時18分から9時28分に変更

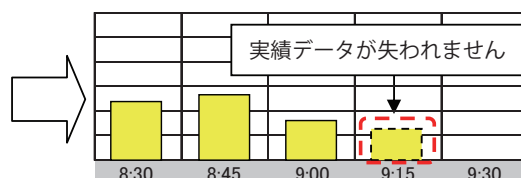

7. 本製品を次のような場所に設置しないでください。
 - a) 温度変化が激しいところ
 - b) 潮風にさらされるところ
 - c) 揮発性、可燃性、腐食性およびその他有毒ガスのあるところ
 - d) 直射日光の当たるところ
 - e) 使用温度範囲（ $-20\sim+60^{\circ}\text{C}$ ）以外のところ
 - f) 標高2000m以上の場所
 - g) 塵埃（粉塵、砂塵、綿ホコリ、金属粉、オガ屑、ワラ屑等）の多いところ
8. 保管する場合は、温度： $-20\sim+70^{\circ}\text{C}$ 、湿度：30～85%RHで保管してください。
9. 再生可能エネルギーの固定価格買取制度の全量買取方式には対応していません。
10. 本製品から電波干渉の事例が発生した場合は、分電盤の太陽光発電用ブレーカーをOFFにし、パワーモニターのACアダプターをコンセントから抜き、お買い上げの販売店に連絡してください。
11. パワーモニターの電源は切らないでください。
設定により、パワコンが停止することがあります。

機器仕様上の留意事項

1. 日照の変化などで発電電力が変化している最中には、消費電力の値が実際の値よりも大きく（あるいは小さく）表示されることがあります。これは、発電電力と売買電力のデータ収集タイミングの差により生じるものであり、製品の異常ではありません。
2. 以下の誤差要因により、ホーム画面、履歴画面などに表示される売買電力量が、電力会社の明細書に記載されている電力量と異なる場合があります。
 - (1) 計測上の誤差：特定計量器ではなく、また電力会社が売買電力量を算定する際に使う計器とは別の機器にて計測していることから生じる誤差。
 - (2) 計算上の誤差：パワーモニター内での計算・表示プロセスにおいて四捨五入することから生じる誤差。

お手入れ方法

パワーモニターを常に最良の状態でお使いいただくために、清掃をおこなってください。

●清掃方法

本機は、タッチパネルを採用しておりますので、指紋、汗や皮脂などで汚れると、画面がみえにくくなります。

- 乾いた柔らかい布で乾拭きしてください。

無理な力で汚れを落とさないでください。画面が傷つき、故障の原因となる恐れがあります。

- 本機に、テープ、ビニールやゴムを長時間密着させないでください。

汚れが付着するおそれがあります。その際は、清掃時に取り除いてください。

1.本製品について

本製品は、太陽光発電システムの状態を確認するための機器です。
各電力情報の収集、計測を行い、結果の表示や一定期間の実績の保存、またそれらの情報を元に省エネのお手伝いをします。

1.1.主な特長

- 7インチカラー液晶を採用し、見やすい画面表示
- LED バックライトの採用で消費電力を低減
- 家庭内の電力をリアルタイムに表示
- 省エネガイド機能搭載
- ホーム画面の背景画像が変更可能
- 実績データをパソコンに出力可能
- 出力制御対応（バージョンアップにて対応）
- 整定値設定可能
- タッチパネルを採用し、かんたん操作

※タッチパネルの基本操作について
パワーモニターは、指でタッチパネルに触れて操作します。
タッチパネルの基本操作は下記のとおりです。

■タッチ







指で画面に軽く触れる。

1.2.パワーモニターセット

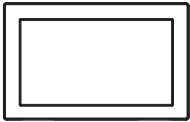
お使いになる前に以下の物が揃っていることを確認してください。

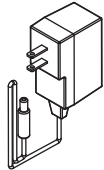
■ PPM R2J_112

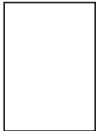
No	品名	形状	数量	備考
1	パワーモニター		1台	
2	壁面/卓上用プレート		1枚	壁掛けや卓上設置ためのプレートです。
3	壁面/卓上用プレート用木ネジ(+) (Φ4 x 20mm)		2本	壁面/卓上用プレート固定のための木ネジです。
4	ACアダプター		1台	パワーモニター用電源です。
5	保証書		1部	
6	取扱説明書		1冊	本書

1.3.各部の名称と機能

重要

LAN端子には電話線を接続しないでください。

■ パワーモニター

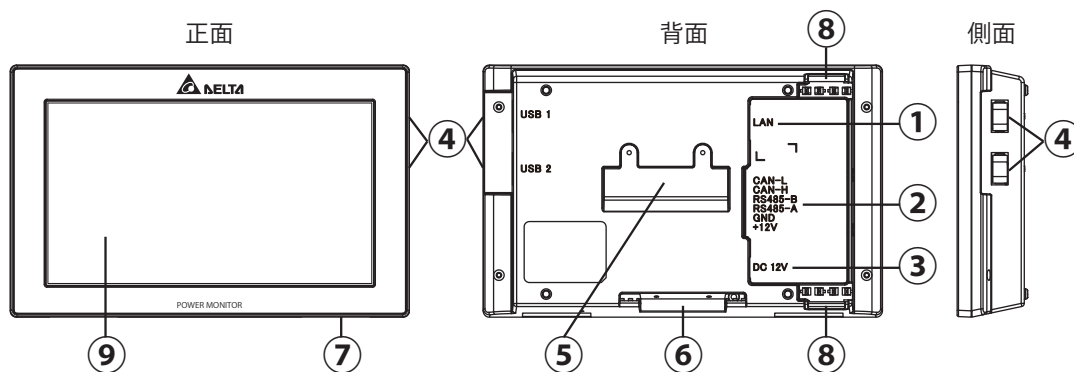

- ① LAN端子 (RJ-45端子) (保護カバー付)
インターネット回線を接続する端子です。(設定が必要です。)
- ② RS-485 (6 PIN端子)
パソコンからの電源と信号をに付属の6 PINコネクタを通して接続する端子です。
- ③ 電源端子
付属のACアダプターを接続する端子です。
- ④ USB端子 (USB 1・USB 2) (保護カバー付)
各種データのダウンロードやパワーモニタのバージョンの更新が行えます。
※USBメモリはお客様でご準備ください。
- ⑤ 壁掛けプレート固定差し込み口
壁掛け設置をする場合、壁面/卓上用プレートを取り付ける差し込み口です。
- ⑥ 卓上用固定差し込み口
卓上設置をする場合、壁面/卓上用プレートを取り付ける差し込み口です。
- ⑦ リセットボタン
メーカー保守用。使用しないでください。
- ⑧ 配線口
配線方法により、使用する配線口の蓋を取り、ケーブルを通します。
- ⑨ タッチパネル部
タッチ操作により画面切替や各種設定に使用します。

2.設置の仕方

パワーモニターは、卓上もしくは壁面で使用することができます。

この章では、「壁面設置」、「卓上設置」、「ACアダプター用ケーブルの通し方」についてそれぞれ説明します。

※パワーモニターを移動する場合は、お買い上げの販売店にご相談ください。

2.1.壁面設置

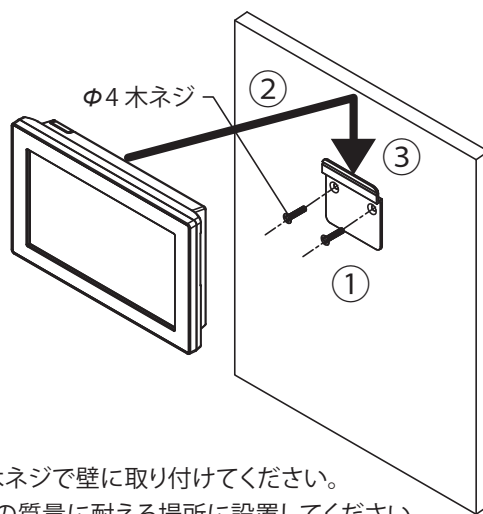

● 壁への取り付け方

- ① 壁面/卓上用プレートを付属の木ネジで壁に取り付けてください。
 - ・壁面/卓上用プレートは、本体の質量に耐える場所に設置してください。
 - ・付属の木ネジが使用できない場所に設置する場合は、 $\phi 4$ の皿ネジを使用してください。
 - ・木ネジで木の材質の壁に取り付けるトルクは1.5~2.0 N.mにしてください。
 - ・平らな壁に取り付けてください。
- ② 壁面/卓上用プレートの引掛け部と本体裏面の壁掛プレート固定差し込み口を確認し、本体の固定差し込み口が壁面/卓上用プレートの上部の上になるまで押し当てます。
- ③ そのまま本体を下にスライドさせ、確実に引掛けてください。
 - ・壁面/卓上用プレートに、本体の壁掛けプレート固定差し込み口を押し当て、約1 cm下にずらしてください。

One Point

- ・取り外す際、パワーモニターの落下に注意してください。

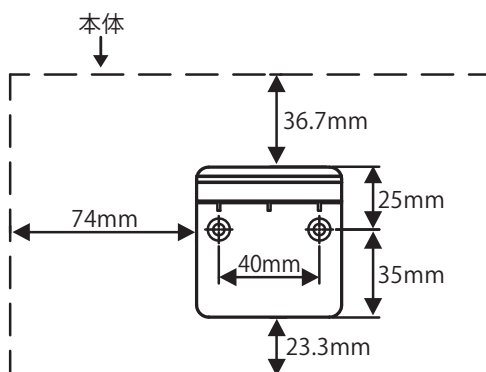

■壁面/卓上用プレートと本体の寸法

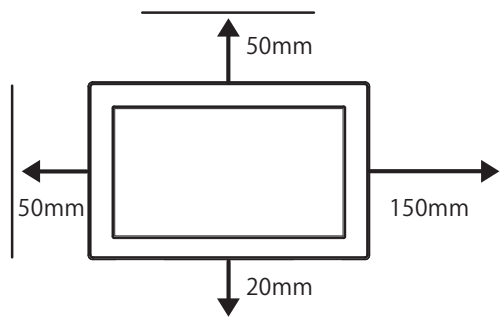

■本体の各面からの離隔距離

2.2. 卓上設置

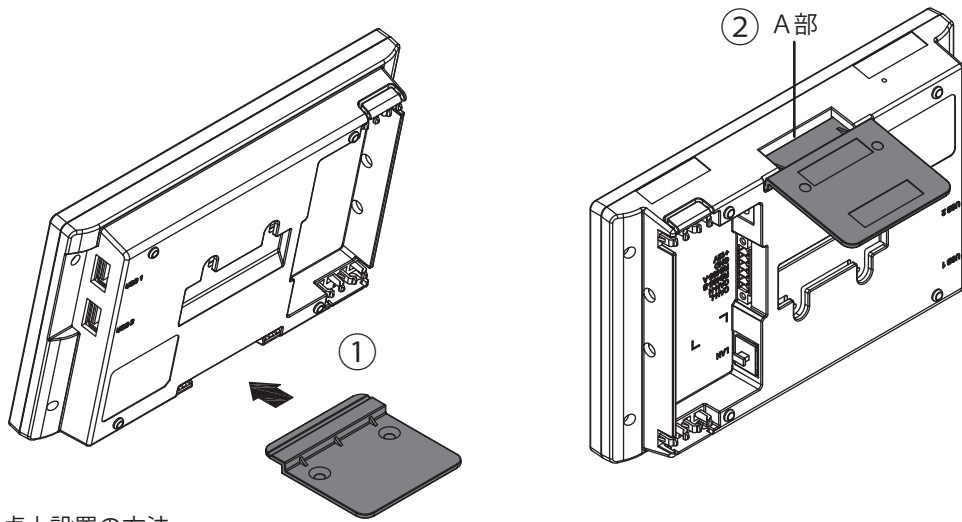

● 卓上設置の方法

- ① 壁面/卓上用プレートを本体下部にある卓上用固定差し込み口の向きに注意して挿し込んでください。
- ② 壁面/卓上用プレートが、右の図に示す本体底面のA部に隙間が無いことを確認してください。

2.3. ACアダプター用ケーブルの通し方

● 配線口

配線口はパワーモニターの背面の上と下に二つがあります。
配線方法により、使用する配線口の蓋を取り、ケーブルを通します。

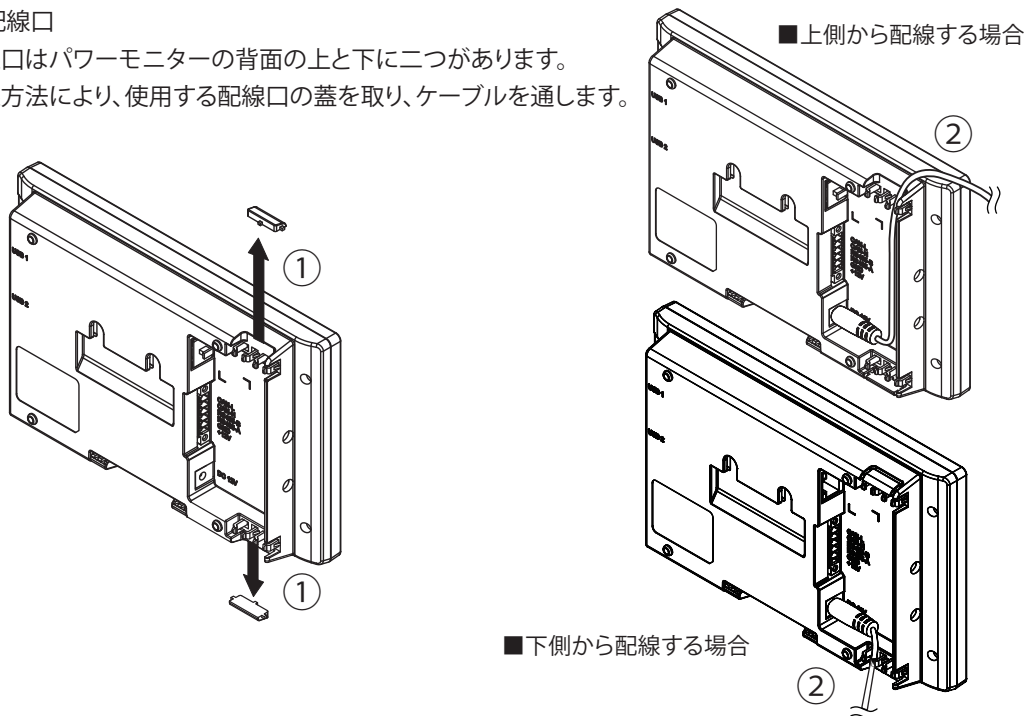

- ① ペンチで使用する配線口を取ります。(ケーブルが傷つかないようにニッパーでバリを取ってください。)
- ② ケーブルを通してください。

3. パワーモニターでできること

パワーモニターは、表示画面によって太陽光発電システムの発電状況や各種情報を表示します。

3.1. 主な機能

パワーモニターでは、表示画面で次のような情報を確認できます。

- 現在のシステム状況を確認できます。
現在の発電量や電力の売買状況、パワコンの運転状況を確認できます。
- 過去の電力状態を確認できます。
1日、1ヵ月、1年、20年単位で過去の発電、消費、売電、買電の状況を確認できます。
また、これらのデータをダウンロードし、独自に集計、管理することもできます。

One Point

以下の誤差要因により、ホーム画面、履歴画面などに表示される売買電力量が、電力会社の明細書に記載されている電力量と異なる場合があります。

- (1)計測上の誤差：特定計量器ではなく、また電力会社が売買電力量を算定する際に使う計器とは別の機器にて計測していることから生じる誤差。
- (2)計算上の誤差：パワーモニター内での計算・表示プロセスにおいて四捨五入することから生じる誤差。

3.2.各操作画面

パワーモニターは、タッチ操作や接続設定により、次のように表示画面が変化します。
各画面の表示内容と操作は、「表示機能」で説明します。

One Point

- 点線の矢印で表示している画面は、一定の条件(日付/時刻未入力、接続設定等)を満たしたときに表示されます。
- 点線の枠で囲む画面は、パワーモニターとパワコンが通信できない場合、表示されません。
- 実線で表示されている画面は、通常操作で表示されます。

■各操作画面一覧

電源投入(起動画面の表示までに10秒程度かかります。)

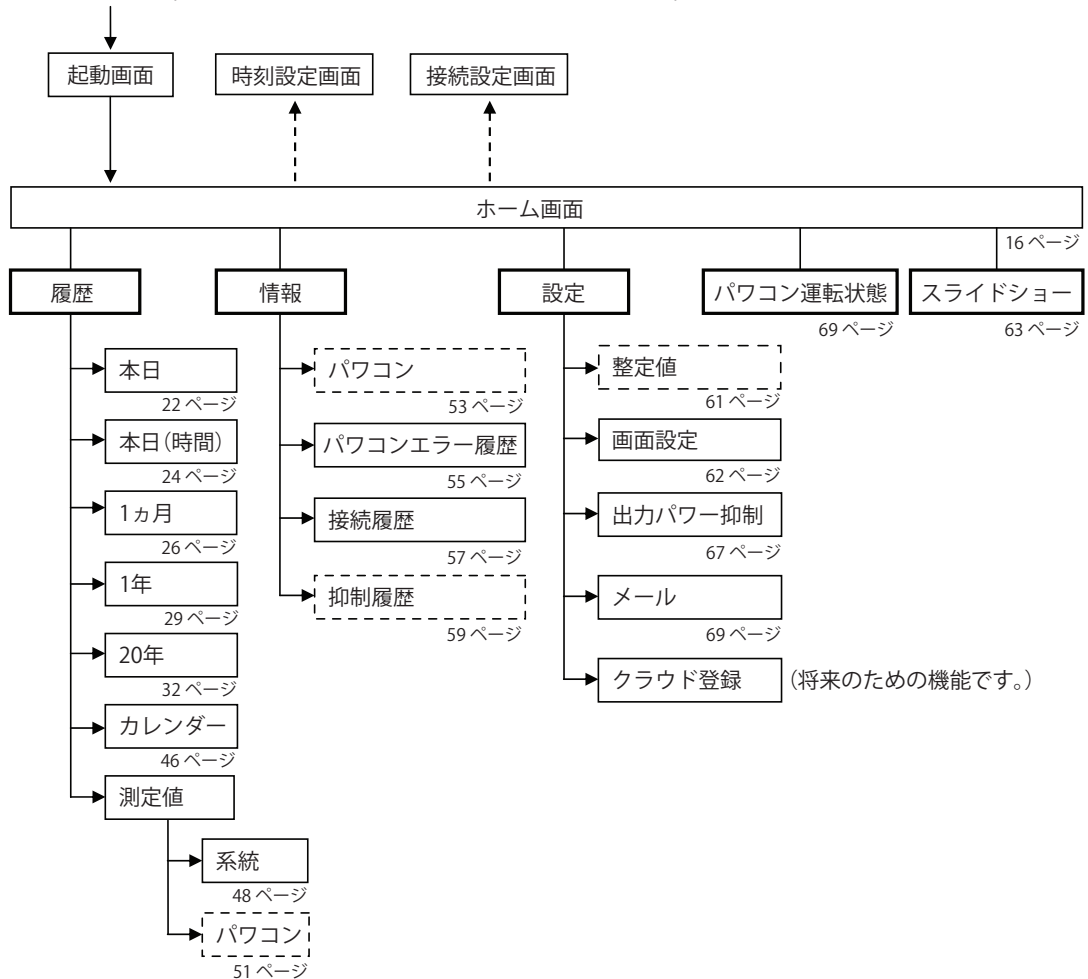

3.3.パワーモニターの見方と操作

パワーモニターでは、発電・消費・売買電力量やパワコンの運転状態など、様々な情報を表示しています。

3.3.1.ホーム画面

本機のホーム画面です。ここでは、表示されるイラストやアイコンについて説明します。

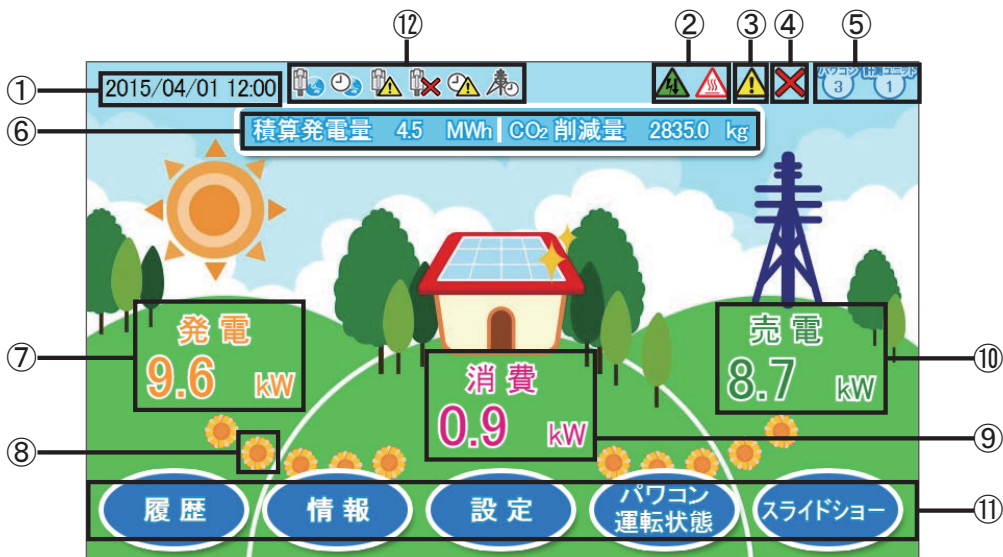

①日付/時刻
現在の日付と時刻を表示します。

②抑制アイコン
パワコンの運転に抑制がかかっているときに表示します。

アイコン	運転モード	説明
	温度上昇抑制	パワコン内部の温度が高くなり、パワコンの出力を抑えている状態です。
	電圧上昇抑制	パワコン運転中に商用系統の電圧が高くなり、パワコンの出力を抑えている状態です。

③エラーアイコン
エラーが発生していることを表示します。
通常は表示されず、エラーが発生した場合に表示します。
詳細は、「4.おかしいと思ったら(トラブルシューティング)」(72ページ)を参照してください。

④通信異常アイコン
パワコンまたは内蔵計測ユニットとの通信ができないときに表示します。

アイコン	運転モード	説明
	通信異常	パワコンまたは内蔵計測ユニットとの通信が異常な状態です。

⑤ パワコン、内蔵計測ユニット接続台数アイコン

接続設定でチェックが入っているパワコンや内蔵計測ユニットの台数が表示されます。実際の配線とは関係がありませんので、誤配線の確認には使用できません。

⑥ 積算発電量／CO2削減量

積算発電量：発電開始日から現在までの総発電電力量を表示します。

CO2削減量：発電量からCO2の削減量を計算して表示します。

⑦ 発電電力アイコンと数値

現在の発電状況を示すアイコンと数値です。

⑧ 電気の流れ

発電時：発電と消費の間に左から右へ「」マークが流れます。



売電時：消費と売電の間に左から右へ「」マークが流れます。



買電時：消費と買電の間に右から左へ「」マークが流れます。



⑨ 消費電力アイコンと数値





現在の消費状況を示すアイコンと数値です。

⑩ 売電・買電電力アイコンと数値







電力の売買状態を示すアイコンと数値です。売買状態によりアイコンの色と文字(売電/買電)の表示が変わります。アイコンの色は、売電の場合：「緑色」、買電の場合：「赤色」で表示されます。

⑪メニューボタン

メニューボタンの名称を表示します。
メニューボタンは、表示している画面ごとに名称や役割が異なります。
メニューボタンの内容については、各機能の説明を参照してください。



-  さまざまな電力の履歴を表示します。
-  パワコンの状態やエラー履歴を表示します。
-  パワコンの整定値の確認やパワーモニターの設定が行えます。
-  パワコンの自立運転と連系運転の状態を表示します。
-  スライドショー機能です。

⑫時計・ネットワークアイコン

-  ネットワークに繋がっていない状態です。
-  LAN接続はされていますが、外部に接続することができない状態です。
-  ネットワークに正常に繋がっている状態です。
-  ネットワークからの時間同期に失敗している状態です。
-  ネットワークからの時間同期に成功している状態です。
-  出力制御中です。(スケジュール起動時のみ表示する)

●タブの表示

選択中のタブは白くなります。非表示タブは薄い青です。

	選択されたタブ	非表示タブ
タブ		

One Point

- 画面に表示される数値は、すべて四捨五入された値が表示されます。
例えば、「3.14 kWh」の場合は「3.1 kWh」と表示され、「3.15 kWh」の場合は「3.2 kWh」と表示されます。
このように、表示される数値は、真の値とは完全に一致しない場合があります。
- 抑制・通信異常アイコンが頻繁に表示される場合は、「4. おかしいなと思ったら (トラブルシューティング)」(72ページ)を参照してください。

3.3.2.履歴

各電力量(発電/消費/売電/買電)の実績を各单位(日/月/年)でグラフと一覧表で表示します。以下のような画面があります。

本日の電力履歴(グラフ表示)

本日の電力状況が確認できます。

本日の発電電力量: 75.6 kWh 積算発電電量: 4.5 kWh

売電: 0 (kW) 消費: 0.9 (kW)

本日の電力履歴(一覧表示)

日付/時間	発電	消費	売電	買電
0400	0.0 kW	2.1 kW	0.0 kW	2.1 kW
0500	0.6 kW	1.8 kW	0.0 kW	1.2 kW
0600	1.2 kW	3.6 kW	0.0 kW	2.4 kW
0700	1.5 kW	3.6 kW	0.0 kW	2.1 kW
0800	2.7 kW	1.2 kW	1.5 kW	0.0 kW
0900	5.4 kW	0.9 kW	4.5 kW	0.0 kW
1000	8.4 kW	0.9 kW	7.5 kW	0.0 kW
1100	9.0 kW	0.6 kW	8.4 kW	0.0 kW
1200	9.6 kW	0.9 kW	8.7 kW	0.0 kW
1300	9.3 kW	0.3 kW	9.0 kW	0.0 kW

本日の発電電力量: 75.6 kWh 積算発電電量: 4.5 kWh

売電: 0 (kW) 買電: 0.9 (kW)

一覧 → 実績 ←

本日の発電電力量: 75.6 kWh 積算発電電量: 4.5 kWh

売電: 0 (kW) 買電: 0.9 (kW)

本日の発電電力量: 75.6 kWh 積算発電電量: 4.5 kWh

売電: 0 (kW) 買電: 0.9 (kW)

本日の時間別電力履歴(グラフ表示)

1時間ごとの電力状況が確認できます。

本日の発電電力量: 75.6 kWh 積算発電電量: 4.5 kWh

売電: 75.6 (kWh) 消費: 35.7 (kWh)

本日の時間別電力履歴(一覧表示)

日付/時間	発電	消費	売電	買電
0400	0.0 kWh	2.1 kWh	0.0 kWh	2.1 kWh
0500	0.6 kWh	1.8 kWh	0.0 kWh	1.2 kWh
0600	1.2 kWh	3.6 kWh	0.0 kWh	2.4 kWh
0700	1.5 kWh	3.6 kWh	0.0 kWh	2.1 kWh
0800	2.7 kWh	1.2 kWh	1.5 kWh	0.0 kWh
0900	5.4 kWh	0.9 kWh	4.5 kWh	0.0 kWh
1000	8.4 kWh	0.9 kWh	7.5 kWh	0.0 kWh
1100	9.0 kWh	0.6 kWh	8.4 kWh	0.0 kWh
1200	9.6 kWh	0.9 kWh	8.7 kWh	0.0 kWh
1300	9.3 kWh	0.3 kWh	9.0 kWh	0.0 kWh

本日の発電電力量: 75.6 kWh 積算発電電量: 4.5 kWh

売電: 62.4 (kWh) 買電: 22.5 (kWh)

一覧 → 実績 ←

本日の発電電力量: 75.6 kWh 積算発電電量: 4.5 kWh

売電: 75.6 (kWh) 消費: 35.7 (kWh)

本日の発電電力量: 75.6 kWh 積算発電電量: 4.5 kWh

売電: 62.4 (kWh) 買電: 22.5 (kWh)

1か月の電力履歴(グラフ表示)
1か月ごとの電力状況が確認できます。

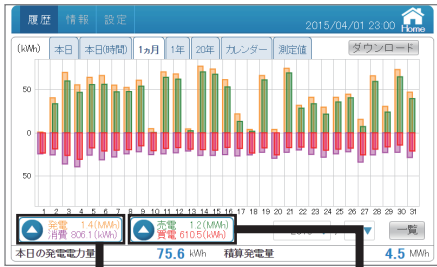

一覧
← - - -
実績

1か月の電力履歴(一覧表示)

本日	本日時間	1ヶ月	1年	20年	カレンダー	測定値	ダウンロード
2015/03/01		0.9 kWh	24.3 kWh	0.0 kWh		23.4 kWh	
2015/03/02		40.5 kWh	25.5 kWh	38.6 kWh		18.6 kWh	
2015/03/03		69.9 kWh	35.0 kWh	60.0 kWh		26.1 kWh	
2015/03/04		55.5 kWh	39.3 kWh	46.8 kWh		33.6 kWh	
2015/03/05		64.2 kWh	25.8 kWh	55.8 kWh		17.4 kWh	
2015/03/06		66.3 kWh	31.2 kWh	56.1 kWh		21.0 kWh	
2015/03/07		55.2 kWh	27.9 kWh	47.4 kWh		20.1 kWh	
2015/03/08		52.5 kWh	24.3 kWh	47.7 kWh		19.5 kWh	
2015/03/09		60.9 kWh	21.9 kWh	54.0 kWh		15.0 kWh	
2015/03/10		4.8 kWh	25.2 kWh	0.3 kWh		20.7 kWh	

2015 ▼ / 3 ▼ 実績

本日の発電電力量 **75.6 kWh** 積算発電量 **4.5 MWh**

▲ 発電 75.6(kWh) 消費 35.7(kWh)

▲ 売電 62.4(kWh) 買電 22.5(kWh)

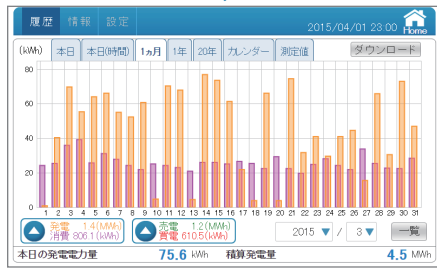

1年間の電力履歴(グラフ表示)
1年ごとの電力状況が確認できます。

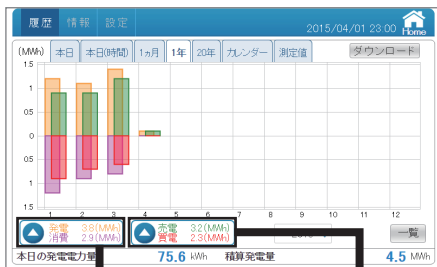

一覧
← - - -
実績

1年間の電力履歴(一覧表示)

本日	本日時間	1ヶ月	1年	20年	カレンダー	測定値	ダウンロード
2015/01		1.2 MWh	1.2 MWh	947.7 kWh		940.2 kWh	
2015/02		1.1 MWh	902.4 kWh	930.3 kWh		698.1 kWh	
2015/03		1.4 MWh	805.1 kWh	1.2 MWh		610.5 kWh	
2015/04		75.6 kWh	35.7 kWh	62.4 kWh		22.5 kWh	
2015/05							
2015/06							
2015/07							
2015/08							
2015/09							
2015/10							

2015 ▼ 実績

本日の発電電力量 **75.6 kWh** 積算発電量 **4.5 MWh**

▲ 発電 3.8(MWh) 消費 2.9(MWh)

▲ 売電 3.2(MWh) 買電 2.3(MWh)



パワーモニターでできること

20年間の電力履歴(グラフ表示)
20年間の電力状況が確認できます。



20年間の電力履歴(一覧表示)

日付/時間	発電	消費	売電	買電
2014	620.1 kWh	780.0 kWh	471.0 kWh	630.9 kWh
2015	3.9 MWh	3.0 MWh	3.3 MWh	2.3 MWh
2016				
2017				
2018				
2019				
2020				
2021				
2022				
2023				

一覧
実績

発電 4.6 (MWh)
消費 3.7 (MWh)

売電 3.8 (MWh)
買電 2.9 (MWh)



パワーモニターでできること

【電力履歴グラフ（本日履歴）】

各電力(発電/消費/売電/買電)の電力状況をグラフで表示します。

● グラフの種類

本日履歴グラフ: 当日の 24 時間分の瞬時電力状況を15分ごとに表示します。

● グラフ画面

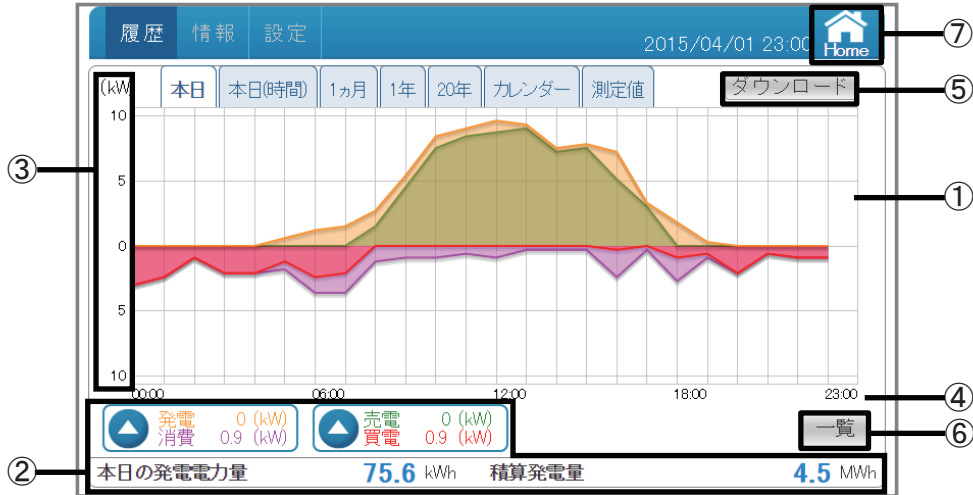

① グラフエリア

各電力(発電: オレンジ色/消費: 紫色/売電: 緑色/買電: 赤色)を色分けした線グラフで表示します。

② 電力/電力量表示エリア

発電: 本日の瞬時発電電力を表示します。	売電: 本日の瞬時売電電力を表示します。
消費: 本日の瞬時消費電力を表示します。	買電: 本日の瞬時買電電力を表示します。
本日の発電電力量: 本日の発電電力量を表示します。	積算発電電量: 本日までの積算発電電量を表示します。

※ 「本日」履歴のみ、発電/消費/売電/買電の電力は現在の瞬時電力を表示します。

をタッチすると、発電と消費だけのグラフが見られます。(34ページ)

をタッチすると、売電と買電だけのグラフが見られます。(34ページ)

③ 電力グラフスケール

グラフの目盛を表示します。

④ タイムスケール

各履歴（日間/月間/年間）に合わせたタイムスケールを表示します。

履歴	単位
本日履歴	時間
1ヵ月履歴	日
1年間履歴	月
20年間履歴	年

⑤ **ダウンロード**

データをUSBメモリーにダウンロードできます。
 当日を含め、15分単位で7日間の各電力データがダウンロードされます。
 形式：CSV
 ファイル名：TodayLog_YYYYMMDD_hhmm.csv
 ファイル名のYYYYMMDDはダウンロードした当時の年月日です。
 ファイル名のhhmmはダウンロードした当時の時と分です。

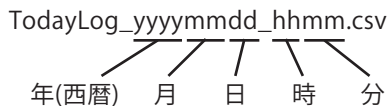

ファイル内容：Date (日付)
 Time (時刻)
 Power Generation Max(kW) (最大発電電力)
 Power Consumption Max(kW) (最大消費電力)
 Power Import Max(kW) (最大買電電力)
 Power Export Max(kW) (最大売電電力)

Date	Time	Power Generation Max(kW)	Power Consumption Max(kW)	Power Import Max(kW)	Power Export Max(kW)
2015/3/26	0:00	0	0.6	0.6	0
2015/3/26	0:15	0	0.6	0.6	0
2015/3/26	0:30	0	0.6	0.6	0
2015/4/1	11:45	2.1	0	0	2.1
2015/4/1	12:00	2.1	0	0	2.1
2015/4/1	12:15	2.5	0.1	0	2.4
2015/4/1	12:30	2.7	0.1	0	2.6

⑥ **一覧**

各電力(発電/消費/売電/買電)の電力状況を一覧で表示します。(36ページ)



ホーム画面に遷移します。

● **操作方法**

- ・ ホーム画面の **履歴** → **本日** をタッチします。
- ・ **一覧** で一覧表示画面を表示します。
- ・ **発電 0 (kW) 消費 0.9 (kW)** **売電 0 (kW) 買電 0.9 (kW)** をタッチしてそれぞれの電力グラフを切り替えます。
- ・ 見たい履歴 (**本日** **本日(時間)** **1ヵ月** **1年** **20年**) をタッチして各電力グラフを切り替えます。

【電力履歴グラフ（本日(時間)履歴）】

各電力量(発電/消費/売電/買電)の電力状況をグラフで表示します。

● グラフの種類

本日(時間)履歴グラフ: 当日の24時間分の電力状況を1時間ごとに表示します。

● グラフ画面

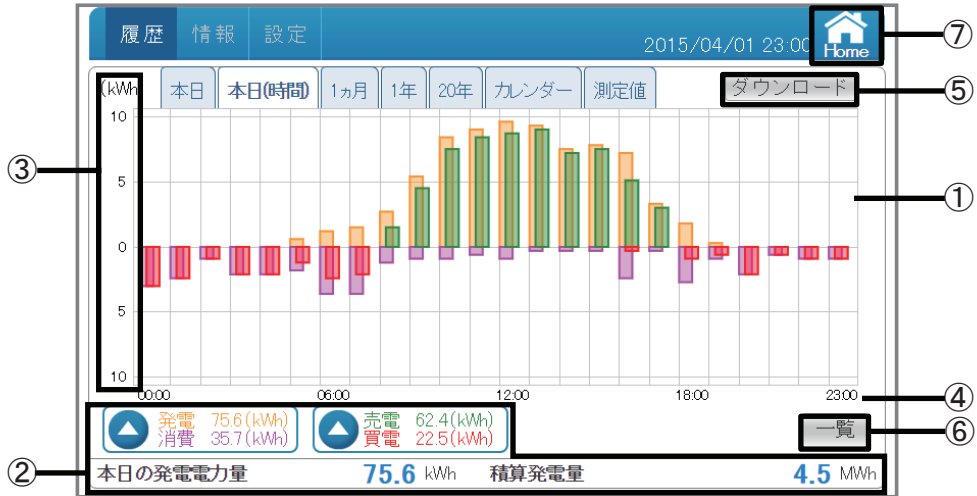

① グラフエリア

各電力量(発電: オレンジ色/消費: 紫色/売電: 緑色/買電: 赤色)を色分けした棒グラフで表示します。

② 電力量表示エリア

発電: 本日の発電電力量を表示します。	売電: 本日の売電電力量を表示します。
消費: 本日の消費電力量を表示します。	買電: 本日の買電電力量を表示します。
本日の発電量: 本日の発電量を表示します。	積算発電量: 本日までの積算発電量を表示します。

をタッチすると、発電と消費だけのグラフが見られます。(34ページ)

をタッチすると、売電と買電だけのグラフが見られます。(34ページ)

③ 電力グラフスケール

グラフの目盛を表示します。

④ タイムスケール

各履歴(日間/月間/年間)に合わせたタイムスケールを表示します。

履歴	単位
本日履歴	時間
1ヵ月履歴	日
1年間履歴	月
20年間履歴	年

⑤ ダウンロード

データをUSBメモリーにダウンロードできます。
 当日を含め、1時間単位で7日間の各電力データがダウンロードされます。
 形式：CSV
 ファイル名：TodayHourlyLog_YYYYMMDD_hhmm.csv
 ファイル名のYYYYMMDDはダウンロードした当時の年月日です。
 ファイル名のhhmmはダウンロードした当時の時と分です。

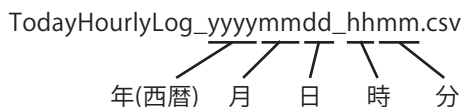

ファイル内容：Date (日付)
 Time (時刻)
 Energy Generation(kWh) (発電電力量)
 Energy Consumption(kWh) (消費電力量)
 Energy Import(kWh) (買電電力量)
 Energy Export(kWh) (売電電力量)

Date	Time	Energy Generation (kWh)	Energy Consumption (kWh)	Energy Import (kWh)	Energy Export (kWh)
2015/3/26	0:00	0	1.2	1.2	0
2015/3/26	1:00	0	0.8	0.8	0
2015/3/26	2:00	0	0.8	0.8	0
2015/4/1	10:00	0	0.6	0.6	0
2015/4/1	11:00	9	0.6	0	8.4
2015/4/1	12:00	9.6	0.9	0	8.7
2015/4/1	13:00	9.3	0.3	0	9
2015/4/1	14:00	7.5	0.3	0	7.2

⑥ 一覧

各電力量(発電/消費/売電/買電)の電力状況を一覧で表示します。(38ページ)



⑦

ホーム画面に遷移します。

●操作方法

- ・ホーム画面の **履歴** → **本日(時間)** をタッチします。
- ・**一覧** で一覧表示画面を表示します。
- ・**発電 75.6(kWh)** **消費 35.7(kWh)** **売電 62.4(kWh)** **買電 22.5(kWh)** をタッチしてそれぞれの電力グラフを切り替えます。
- ・見たい履歴 (**本日** **本日(時間)** **1ヵ月** **1年** **20年**) をタッチして各電力グラフを切り替えます。

【電力履歴グラフ（1ヵ月履歴）】

各電力量(発電/消費/売電/買電)の電力状況をグラフで表示します。

● グラフの種類

1ヵ月履歴グラフ: 当月の1ヵ月間分の電力状況を1日ごとに表示します。(当日含む)

● グラフ画面

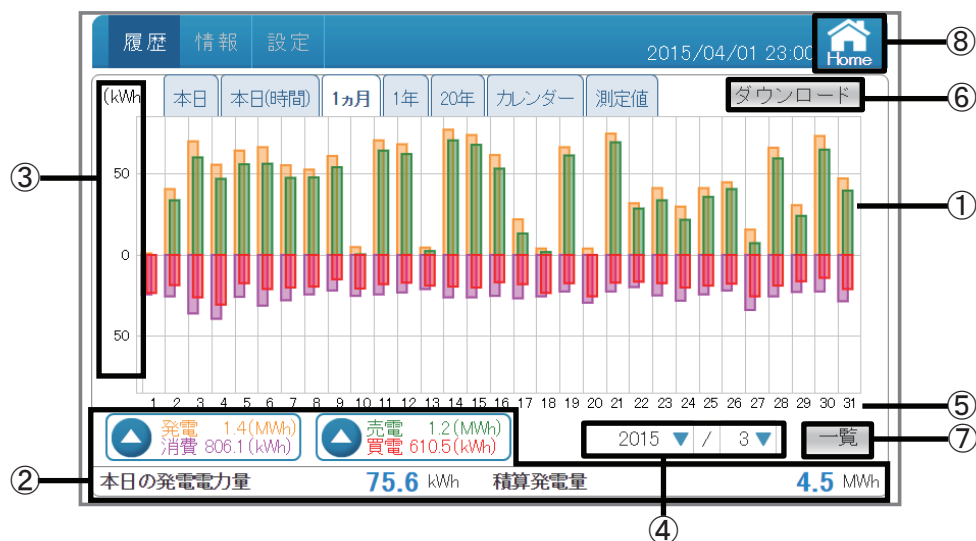

① グラフエリア

各電力量(発電: オレンジ色/消費: 紫色/売電: 緑色/買電: 赤色)を色分けした棒グラフで表示します。

② 電力量表示エリア

発電: 本月の発電電力量を表示します。	売電: 本月の売電電力量を表示します。
消費: 本月の消費電力量を表示します。	買電: 本月の買電電力量を表示します。
本日の発電電力量: 本日の発電電力量を表示します。	積算発電電力量: 本日までの積算発電電力量を表示します。

▲ 発電 75.6 (kWh) 消費 35.7 (kWh) をタッチすると、発電と消費だけのグラフが見られます。(34ページ)

▲ 売電 62.4 (kWh) 買電 22.5 (kWh) をタッチすると、売電と買電だけのグラフが見られます。(34ページ)

③ 電力グラフスケール

グラフの目盛を表示します。

④ 表示期間

各単位(月/年)で表示期間を表示します。タッチで年と月を選択できます。年の表示は発電実績がある年だけ選択できます。

⑤タイムスケール

各履歴（日間／月間／年間）に合わせたタイムスケールを表示します。

履歴	単位
本日履歴	時間
1ヵ月履歴	日
1年間履歴	月
20年間履歴	年

⑥ダウンロード

データをUSBメモリーにダウンロードできます。

表示している月の1日ごとの各電力データがダウンロードされます。

形式：CSV

ファイル名：DailyLog_yyyymmdd_hhmm.csv

ファイル名のyyyymmddはダウンロードした当時の年月日です。

ファイル名のhhmmはダウンロードした当時の時と分です。

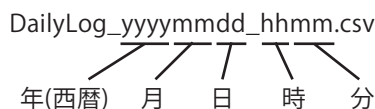

ファイル内容：Date (日付)

Energy Generation(kWh) (発電電力量)

Energy Consumption(kWh) (消費電力量)

Energy Import(kWh) (買電電力量)

Energy Export(kWh) (売電電力量)

Date	Energy Generation (kWh)	Energy Consumption (kWh)	Energy Import (kWh)	Energy Export (kWh)
2015/1/1	15.3	30.6	27.6	12.3
2015/1/2	32.4	31.8	24	24.6
2015/1/3	50.1	40.2	27	36.9
2015/1/28	62.4	34.8	30.6	51
2015/1/29	52.5	33.9	28.8	47.4
2015/1/30	55.5	35.4	28.2	48.3
2015/1/31	48.3	31.5	26.1	42.9

⑦一覧

各電力量(発電／消費／売電／買電)の電力状況を一覧で表示します。（40ページ）

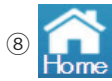

⑧

ホーム画面に遷移します。

●操作方法

- ・ ホーム画面の **履歴** → **1ヵ月** をタッチします。
- ・ **一覧** で一覧表示画面を表示します。
- ・

▲ 発電 75.6(kWh)	▲ 売電 62.4(kWh)
▼ 消費 35.7(kWh)	▼ 買電 22.5(kWh)

 をタッチしてそれぞれの電力グラフを切り替えます。
- ・ 見たい履歴 (**本日** **本日(時間)** **1ヵ月** **1年** **20年**) をタッチして各電力グラフを切り替えます。

【電力履歴グラフ（1年間履歴）】

各電力量(発電/消費/売電/買電)の電力状況をグラフで表示します。

● グラフの種類

1年間履歴グラフ: 当年の1年間分の電力状況を1ヵ月ごとに表示します。(当月含む)

● グラフ画面

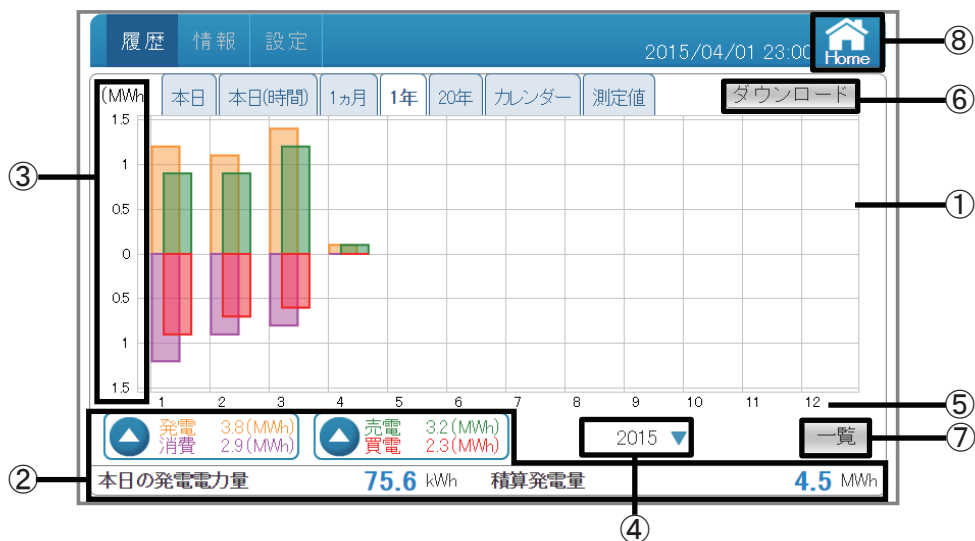

① グラフエリア

各電力量(発電：オレンジ色/消費：紫色/売電：緑色/買電：赤色)を色分けした棒グラフで表示します。

② 電力量表示エリア

発電：本年の発電電力量を表示します。	売電：本年の売電電力量を表示します。
消費：本年の消費電力量を表示します。	買電：本年の買電電力量を表示します。
本日の発電量：本日の発電量を表示します。	積算発電量：本日までの積算発電量を表示します。

をタッチすると、発電と消費だけのグラフが見られます。(34ページ)

をタッチすると、売電と買電だけのグラフが見られます。(34ページ)

③ 電力グラフスケール

グラフの目盛を表示します。

④ 表示期間

各年で表示期間を表示します。タッチで年を選択できます。
年の表示は発電実績がある年だけ選択できます。

⑤タイムスケール

各履歴（日間／月間／年間）に合わせたタイムスケールを表示します。

履歴	単位
本日履歴	時間
1ヵ月履歴	日
1年間履歴	月
20年間履歴	年

⑥ダウンロード

データをUSBメモリーにダウンロードできます。

表示している年の1ヵ月ごとの各電力データがダウンロードされます。

形式：CSV

ファイル名：MonthlyLog_yyyymmdd_hhmm.csv

ファイル名のyyyymmddはダウンロードした当時の年月日です。

ファイル名のhhmmはダウンロードした当時の時と分です。

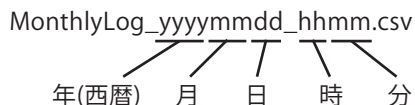

ファイル内容：Month (月)

Energy Generation(kWh) (発電電力量)

Energy Consumption(kWh) (消費電力量)

Energy Import(kWh) (買電電力量)

Energy Export(kWh) (売電電力量)

Month	Energy Generation (kWh)	Energy Consumption (kWh)	Energy Import (kWh)	Energy Export (kWh)
2015/01	1208	1215.5	940.2	947.7
2015/02	1134.6	902.4	698.1	930.3
2015/03	1422	806.1	610.5	1226.4
2015/04	142.2	61.8	37.8	118.2
2015/05	0	0	0	0
2015/06	0	0	0	0
2015/07	0	0	0	0
2015/08	0	0	0	0
2015/09	0	0	0	0
2015/10	0	0	0	0
2015/11	0	0	0	0
2015/12	0	0	0	0

⑦一覧



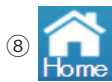







各電力量(発電／消費／売電／買電)の電力状況を一覧で表示します。（42ページ）



⑧

ホーム画面に遷移します。

●操作方法

- ・ホーム画面の  →  をタッチします。
- ・ で一覧表示画面を表示します。
- ・  をタッチしてそれぞれの電力グラフを切り替えます。
- ・見たい履歴 (    ) をタッチして各電力グラフを切り替えます。

【電力履歴グラフ（20年間履歴）】

各電力量(発電/消費/売電/買電)の電力状況をグラフで表示します。

● グラフの種類

20年間履歴グラフ:20年間分の電力状況を1年間ごとに表示します。(当年含む)

● グラフ画面



① グラフエリア

各電力量(発電：オレンジ色/消費：紫色/売電：緑色/買電：赤色)を色分けした棒グラフで表示します。

② 電力量表示エリア

発電：20年の発電電力量を表示します。	売電：20年の売電電力量を表示します。
消費：20年の消費電力量を表示します。	買電：20年の買電電力量を表示します。
本日の発電電量：本日の発電電量を表示します。	積算発電電量：本日までの積算発電電量を表示します。

をタッチすると、発電と消費だけのグラフが見られます。(34ページ)

をタッチすると、売電と買電だけのグラフが見られます。(34ページ)

③ 電力グラフスケール

グラフの目盛を表示します。

④ タイムスケール

各履歴（日間/月間/年間）に合わせたタイムスケールを表示します。

履歴	単位
本日履歴	時間
1ヵ月履歴	日
1年間履歴	月
20年間履歴	年

⑤ ダウンロード

データをUSBメモリーにダウンロードできます。
 当年を含め、1年単位で20年間の各電力データがダウンロードされます。
 形式：CSV
 ファイル名：YearlyLog_yyyymmdd_hhmm.csv
 ファイル名のyyyymmddはダウンロードした当時の年月日です。
 ファイル名のhhmmはダウンロードした当時の時と分です。

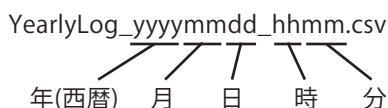

ファイル内容：Year (年)

Energy Generation(kWh) (発電電力量)
 Energy Consumption(kWh) (消費電力量)
 Energy Import(kWh) (買電電力量)
 Energy Export(kWh) (売電電力量)

Year	Energy Generation (kWh)	Energy Consumption (kWh)	Energy Import (kWh)	Energy Export (kWh)
2014	620.1	929.1	780	471
2015	3912	3584	2905	3233
2016	0	0	0	0
2030	0	0	0	0
2031	0	0	0	0
2032	0	0	0	0
2033	0	0	0	0

⑥ 一覧

各電力量(発電/消費/売電/買電)の電力状況を一覧で表示します。(44ページ)





⑦

ホーム画面に遷移します。

●操作方法

- ・ホーム画面の **履歴** → **20年** をタッチします。
- ・ **一覧** で一覧表示画面を表示します。
- ・ **発電 46(MWh)** / **消費 3.7(MWh)** / **売電 38(MWh)** / **買電 2.9(MWh)** をタッチしてそれぞれの電力グラフを切り替えます。
- ・見たい履歴 (**本日** / **本日(時間)** / **1ヵ月** / **1年** / **20年**) をタッチして各電力グラフを切り替えます。

【電力履歴グラフ ( / ) 】

発電と消費、売電と買電を二つに分けて、電力状況をグラフで表示します。

●グラフの種類

 : 発電と消費だけのグラフを表示します。

 : 売電と買電だけのグラフを表示します。

●グラフ画面

画面は1ヵ月履歴の  の表示例です。

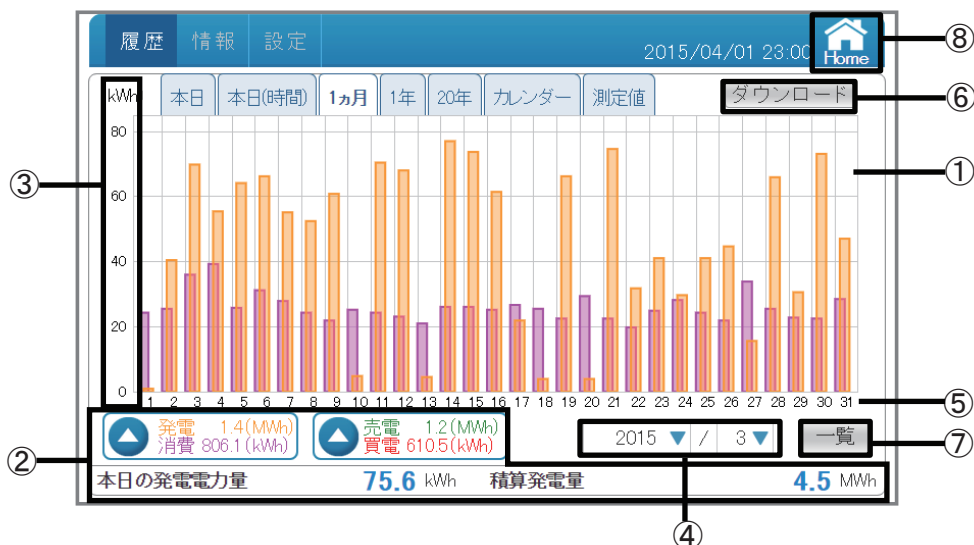

①グラフエリア

各電力量 ( ) を色分けした棒グラフで表示します。

②電力量表示エリア

発電：本月の発電電力量を表示します。	売電：本月の売電電力量を表示します。
消費：本月の消費電力量を表示します。	買電：本月の買電電力量を表示します。
本日の発電量：本日の発電量を表示します。	積算発電量：本日までの積算発電量を表示します。

※「本日」履歴のみ、発電/消費/売電/買電の電力量は現在の瞬時電力量を表示します。

③電力グラフスケール

グラフの目盛を表示します。

④表示期間

各単位(月/年)で表示期間を表示します。タッチで年と月を選択できます。年の表示は発電実績がある年だけ選択できます。

⑤タイムスケール

各履歴（日間／月間／年間）に合わせたタイムスケールを表示します。

履歴	単位
本日履歴	時間
1ヵ月履歴	日
1年間履歴	月
20年間履歴	年

⑥ダウンロード

データをUSBメモリーにダウンロードできます。（形式はCSVです。）
内容は各電力履歴グラフと同様です。



⑦一覧

各電力量（発電／消費／売電／買電）の電力状況を一覧で表示します。（40ページ）



ホーム画面に遷移します。

●操作方法

- ・ホーム画面の **履歴** をタッチし、見たい履歴の   をタッチすると、それぞれの電力状況が見られます。
- ・ **一覧** で一覧表示画面を表示します。

【一覧表示（本日履歴）】

各電力(発電/消費/売電/買電)の電力状況を一覧で表示します。

● 一覧の種類

本日履歴一覧：当日の24時間分の電力状況を15分ごとに表示します。

● 一覧表示画面

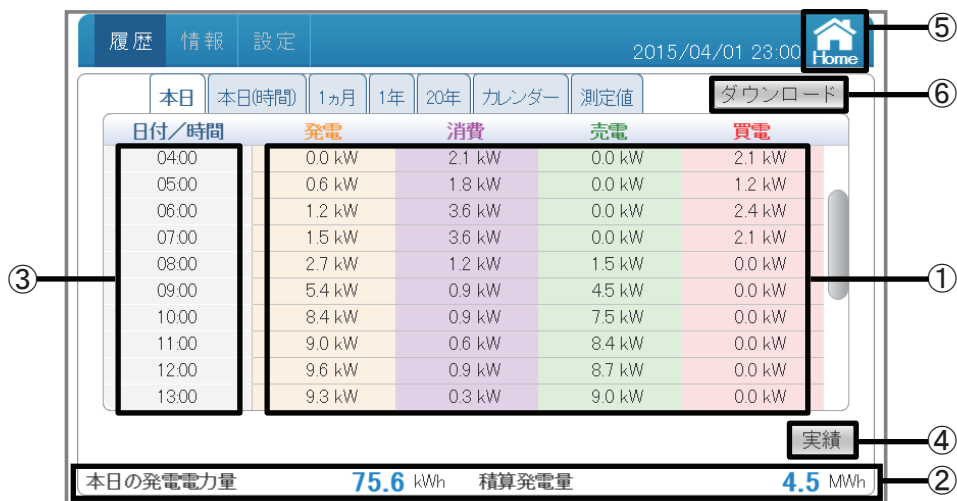

① 電力データ

対象期間内の各電力(発電/消費/売電/買電)を数字で表示します。

15分間の最大電力値を表示します。

四捨五入された値を表示します。

② 電力量表示エリア

本日の発電量：本日の発電量を表示します。

積算発電量：本日までの積算発電量を表示します。

③ 日付/時間

各実績（日間/月間/年間）に合わせた日付/時間を表示します。

④ 実績

各電力(発電/消費/売電/買電)の実績データのグラフ画面を表示します。(22ページ)

⑤ Home

ホーム画面に遷移します。

⑥ ダウンロード

データをUSBメモリーにダウンロードできます。

当日を含め、15分単位で7日間の各電力データがダウンロードされます。

形式：CSV

ファイル名：TodayLog_yyyymmdd_hhmm.csv

ファイル名のyyyymmddはダウンロードした当時の年月日です。

ファイル名のhhmmはダウンロードした当時の時と分です。

TodayLog_yyyymmdd_hhmm.csv

年(西暦) 月 日 時 分

ファイル内容：Date (日付)

Time (時刻)

Power Generation Max(kW) (最大発電電力)

Power Consumption Max(kW) (最大消費電力)

Power Import Max(kW) (最大買電電力)

Power Export Max(kW) (最大売電電力)

Date	Time	Power Generation Max(kW)	Power Consumption Max(kW)	Power Import Max(kW)	Power Export Max(kW)
2015/3/26	0:00	0	0.6	0.6	0
2015/3/26	0:15	0	0.6	0.6	0
2015/3/26	0:30	0	0.6	0.6	0
2015/4/1	11:45	2.1	0	0	2.1
2015/4/1	12:00	2.1	0	0	2.1
2015/4/1	12:15	2.5	0.1	0	2.4
2015/4/1	12:30	2.7	0.1	0	2.6

●操作方法

- ・ ホーム画面の **履歴** → **本日** → **一覧** をタッチすると、各電力(発電/消費/売電/買電)の電力状況を一覧で表示します。
- ・ **実績** で実績データのグラフ画面に戻ります。

【一覧表示(本日(時間)履歴)】

各電力量(発電/消費/売電/買電)の電力状況を一覧で表示します。

●一覧の種類

本日(時間)履歴一覧:当日の24時間分の電力状況を1時間ごとに表示します。

●一覧表示画面

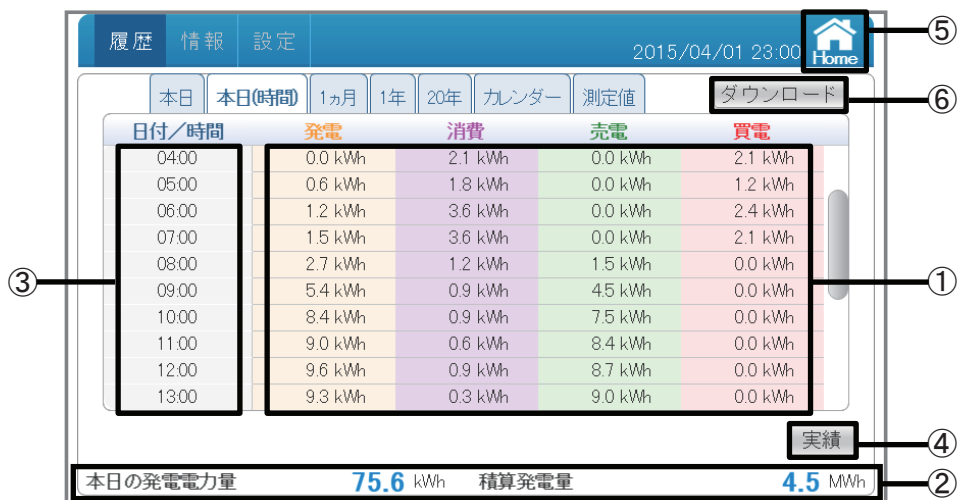

①電力量データ

対象期間内の各電力量(発電/消費/売電/買電)を数字で表示します。
四捨五入された値を表示します。

②電力量表示エリア

本日の発電量:本日の発電量を表示します。
積算発電量:本日までの積算発電量を表示します。

③日付/時間

各実績(日間/月間/年間)に合わせた日付/時間を表示します。

④実績

各電力(発電/消費/売電/買電)の実績データのグラフ画面を表示します。(24ページ)

⑤ Home

ホーム画面に遷移します。

⑥ ダウンロード

データをUSBメモリーにダウンロードできます。

当日を含め、1時間単位で7日間の各電力データがダウンロードされます。

形式：CSV

ファイル名：TodayHourlyLog_yyyymmdd_hhmm.csv

ファイル名のyyyymmddはダウンロードした当時の年月日です。

ファイル名のhhmmはダウンロードした当時の時と分です。

TodayHourlyLog_yyyymmdd_hhmm.csv

年(西暦) 月 日 時 分

ファイル内容：Date (日付)

Time (時刻)

Energy Generation(kWh) (発電電力量)

Energy Consumption(kWh) (消費電力量)

Energy Import(kWh) (買電電力量)

Energy Export(kWh) (売電電力量)

Date	Time	Energy Generation (kWh)	Energy Consumption (kWh)	Energy Import (kWh)	Energy Export (kWh)
2015/3/26	0:00	0	1.2	1.2	0
2015/3/26	1:00	0	0.8	0.8	0
2015/3/26	2:00	0	0.8	0.8	0
2015/4/1	10:00	0	0.6	0.6	0
2015/4/1	11:00	9	0.6	0	8.4
2015/4/1	12:00	9.6	0.9	0	8.7
2015/4/1	13:00	9.3	0.3	0	9
2015/4/1	14:00	7.5	0.3	0	7.2

●操作方法

- ・ ホーム画面の **履歴** → **本日(時間)** → **一覧** をタッチすると、各電力量(発電/消費/売電/買電)の電力状況を一覧で表示します。
- ・ **実績** で実績データのグラフ画面に戻ります。

【一覧表示（1ヵ月履歴）】

各電力量(発電/消費/売電/買電)の電力状況を一覧で表示します。

● 一覧の種類

1ヵ月履歴一覧：当月の1ヵ月間分の電力状況を1日ごとに表示します。

● 一覧表示画面

日付/時間	発電	消費	売電	買電
2015/03/01	0.9 kWh	24.3 kWh	0.0 kWh	23.4 kWh
2015/03/02	40.5 kWh	25.5 kWh	33.6 kWh	18.6 kWh
2015/03/03	69.9 kWh	36.0 kWh	60.0 kWh	26.1 kWh
2015/03/04	55.5 kWh	39.3 kWh	46.8 kWh	30.6 kWh
2015/03/05	64.2 kWh	25.8 kWh	55.8 kWh	17.4 kWh
2015/03/06	66.3 kWh	31.2 kWh	56.1 kWh	21.0 kWh
2015/03/07	55.2 kWh	27.9 kWh	47.4 kWh	20.1 kWh
2015/03/08	52.5 kWh	24.3 kWh	47.7 kWh	19.5 kWh
2015/03/09	60.9 kWh	21.9 kWh	54.0 kWh	15.0 kWh
2015/03/10	4.8 kWh	25.2 kWh	0.3 kWh	20.7 kWh

本日の発電電力量 **75.6 kWh** 積算発電量 **4.5 MWh**

① 電力量データ

対象期間内の各電力量(発電/消費/売電/買電)を数字で表示します。
四捨五入された値を表示します。

② 電力量表示エリア

本日の発電量：本日の発電量を表示します。
積算発電量：本日までの積算発電量を表示します。

③ 日付/時間

各実績（日間/月間/年間）に合わせた日付/時間を表示します。

④ 表示期間

各単位(月/年)で表示期間を表示します。

⑤ 実績

各電力(発電/消費/売電/買電)の実績データのグラフ画面を表示します。(26ページ、34ページ)

⑥ Home

ホーム画面に遷移します。

⑦ ダウンロード

データをUSBメモリーにダウンロードできます。
表示している月の1日ごとの各電力データがダウンロードされます。

形式：CSV

ファイル名：DailyLog_yyyymmdd_hhmm.csv

ファイル名のyyyymmddはダウンロードした当時の年月日です。

ファイル名のhhmmはダウンロードした当時の時と分です。

DailyLog_yyyymmdd_hhmm.csv

年(西暦) 月 日 時 分

ファイル内容：Date (日付)

Energy Generation(kWh) (発電電力量)

Energy Consumption(kWh) (消費電力量)

Energy Import(kWh) (買電電力量)

Energy Export(kWh) (売電電力量)

Date	Energy Generation (kWh)	Energy Consumption (kWh)	Energy Import (kWh)	Energy Export (kWh)
2015/1/1	15.3	30.6	27.6	12.3
2015/1/2	32.4	31.8	24	24.6
2015/1/3	50.1	40.2	27	36.9
2015/1/28	62.4	34.8	30.6	51
2015/1/29	52.5	33.9	28.8	47.4
2015/1/30	55.5	35.4	28.2	48.3
2015/1/31	48.3	31.5	26.1	42.9

●操作方法

- ・ホーム画面の **履歴** → **1ヵ月** → **一覧** をタッチすると、各電力量(発電/消費/売電/買電)の電力状況を一覧で表示します。
- ・ **実績** で実績データのグラフ画面に戻ります。

【一覧表示（1年履歴）】

各電力量(発電/消費/売電/買電)の電力状況を一覧で表示します。

●一覧の種類

1年間履歴一覧：当年の1年間分の電力状況を1ヵ月ごとに表示します。

●一覧表示画面

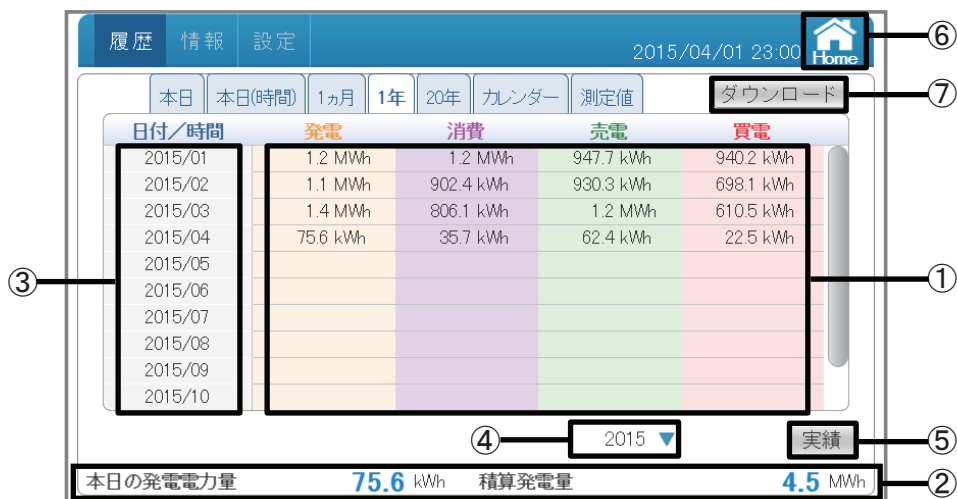

①電力量データ

対象期間内の各電力量(発電/消費/売電/買電)を数字で表示します。
四捨五入された値を表示します。

②電力量表示エリア

本日の発電量：本日の発電量を表示します。
積算発電量：本日までの積算発電量を表示します。

③日付/時間

各実績（日間/月間/年間）に合わせた日付/時間を表示します。

④表示期間

各年で表示期間を表示します。

⑤ 実績

各電力(発電/消費/売電/買電)の実績データのグラフ画面を表示します。(29ページ)

⑥ Home

ホーム画面に遷移します。

⑦ ダウンロード

データをUSBメモリーにダウンロードできます。

表示している年の1年ごとの各電力データがダウンロードされます。

形式：CSV

ファイル名：MonthlyLog_yyyymmdd_hhmm.csv

ファイル名のyyyymmddはダウンロードした当時の年月日です。

ファイル名のhhmmはダウンロードした当時の時と分です。

MonthlyLog_yyyymmdd_hhmm.csv

年(西暦) 月 日 時 分

ファイル内容：Month (月)

Energy Generation(kWh) (発電電力量)

Energy Consumption(kWh) (消費電力量)

Energy Import(kWh) (買電電力量)

Energy Export(kWh) (売電電力量)

Month	Energy Generation (kWh)	Energy Consumption (kWh)	Energy Import (kWh)	Energy Export (kWh)
2015/01	1208	1215.5	940.2	947.7
2015/02	1134.6	902.4	698.1	930.3
2015/03	1422	806.1	610.5	1226.4
2015/04	142.2	61.8	37.8	118.2
2015/05	0	0	0	0
2015/06	0	0	0	0
2015/07	0	0	0	0
2015/08	0	0	0	0
2015/09	0	0	0	0
2015/10	0	0	0	0
2015/11	0	0	0	0
2015/12	0	0	0	0

●操作方法

- ・ ホーム画面の **履歴** → **1年** → **一覧** をタッチすると、各電力量(発電/消費/売電/買電)の電力状況を一覧で表示します。
- ・ **実績** で実績データのグラフ画面に戻ります。

【一覧表示（20年履歴）】

各電力量(発電/消費/売電/買電)の電力状況を一覧で表示します。

●一覧の種類

20年間履歴一覧：20年間分の電力状況を1年間ごとに表示します。

●一覧表示画面



①電力量データ

対象期間内の各電力量(発電/消費/売電/買電)を数字で表示します。
四捨五入された値を表示します。

②電力量表示エリア

本日の発電量：本日の発電量を表示します。
積算発電量：本日までの積算発電量を表示します。

③日付/時間

各実績（日間/月間/年間）に合わせた日付/時間を表示します。

④ 実績

各電力(発電/消費/売電/買電)の実績データのグラフ画面を表示します。(32ページ)

⑤ Home

ホーム画面に遷移します。

⑥ ダウンロード

データをUSBメモリーにダウンロードできます。

当年を含め、1年単位で20年間の各電力データがダウンロードされます。

形式：CSV

ファイル名：YearlyLog_yyyymmdd_hhmm.csv

ファイル名のyyyymmddはダウンロードした当時の年月日です。

ファイル名のhhmmはダウンロードした当時の時と分です。

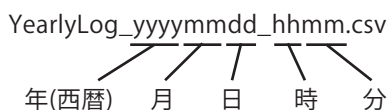

ファイル内容：Year (年)

Energy Generation(kWh) (発電電力量)

Energy Consumption(kWh) (消費電力量)

Energy Import(kWh) (買電電力量)

Energy Export(kWh) (売電電力量)

Year	Energy Generation (kWh)	Energy Consumption (kWh)	Energy Import (kWh)	Energy Export (kWh)	
2014	620.1	929.1	780	471	
2015	3912	3584	2905	3233	
2016	0	0	0	0	
2030	0	0	0	0	
2031	0	0	0	0	
2032	0	0	0	0	
2033	0	0	0	0	

●操作方法

- ・ ホーム画面の **履歴** → **20年** → **一覧** をタッチすると、各電力量(発電/消費/売電/買電)の電力状況を一覧で表示します。
- ・ **実績** で実績データのグラフ画面に戻ります。

【カレンダー機能】

過去の電力量が見たい場合、カレンダーから過去の電力状況が確認できます。



①日付

年：西暦で表示しています。タッチで年を変更できます。

月：月を表示しています。タッチで月を変更できます。

「キャンセル」ボタンをタッチすると、カレンダー画面に戻ります。



② 前月

前の月に遷移します。

③ 翌月

次の月に遷移します。

④ X

本日の電力履歴に遷移します。

⑤電力履歴

その日の電力状況を数値で表示します。

各電力量は色で分けます。

(発電：オレンジ、消費：紫、売電：緑、買電：赤)

見たい日付をタッチして、

その日の電力履歴画面を切り替えます。

カレンダー をタッチするとカレンダー画面に戻ります。

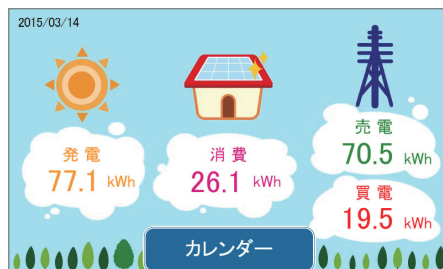

⑥当日表示

当日は青い枠で囲まれます。

枠の中の日付が平日の場合、青丸に白抜き文字、日曜日の場合、赤丸に白抜き文字で表示します。

●操作方法

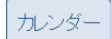
- ・ホーム画面の  →  をタッチします。
- ・見たい日付をタッチして、その日の電力状況画面を切り替えます。

【測定値→系統画面】

いろいろな測定値を見たい場合、測定値から系統の状況が確認できます。

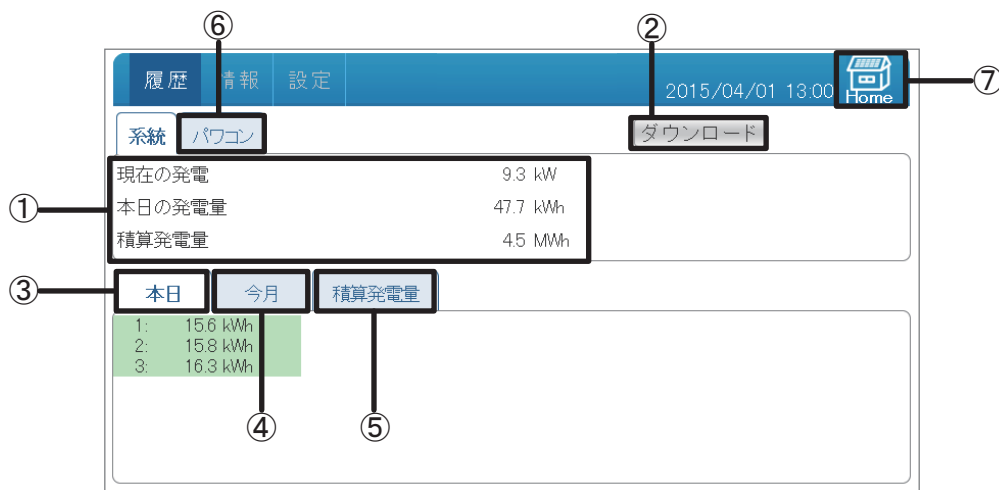

① 系統画面

現在の発電、本日の発電量、積算発電量を表示します。

現在の発電：今の瞬間発電を表示します。

本日の発電量：本日の発電量を表示します。

積算発電量：本日までの積算発電量を表示します。

② ダウンロード

データをUSBメモリーにダウンロードできます。

各パワコンとトータルの現在の発電と本日、積算の発電量がダウンロードされます。

形式：CSV

ファイル名：PlantLog_yyyymmdd_hhmm.csv

ファイル名のyyymmddはダウンロードした当時の年月日です。

ファイル名のhhmmはダウンロードした当時の時と分です。

PlantLog_yyyymmdd_hhmm.csv

年(西暦) 月 日 時 分

ファイル内容：Plant Total Power(kW) (現在の発電)

Plant Today Energy(kWh) (本日の発電量)

Plant Total Energy(kWh) (積算発電量)

データのタイトルの後に各パワコンの発電データが並びます。

Inverter Index (パワコンNo.)

Today Energy(kWh) (本日の発電量)

Month Energy(kWh) (今月の発電量)

Total Energy(kWh) (積算発電量)

Plant Total Power(kW)	9.3		
Plant Today Energy(kWh)	47.7		
Plant Total Energy(kWh)	4523		
Inverter Index	Today Energy(kWh)	Month Energy(kWh)	Total Energy(kWh)
1	15.6	24.9	1522
2	15.8	25.1	1498
3	16.3	25.6	1503

③ 本日

本日の系統の状況が確認できる本日の測定値画面へ遷移します。
 パワコンNo.ごとの本日の発電量を確認できます。

1:	15.6 kWh
2:	15.8 kWh
3:	16.3 kWh

パワコンNo. 本日の発電量

④ 今月

今月の系統の状況が確認できる今月の測定値画面へ遷移します。
 パワコンNo.ごとの今月の発電量を確認できます。

The screenshot shows a monitoring interface with a blue header containing '履歴 情報 設定' and the date '2015/04/01 13:00'. Below the header, there are tabs for '系統' and 'パワコン', and a 'ダウンロード' button. The main content area displays '現在の発電' (9.3 kW), '本日の発電量' (47.7 kWh), and '積算発電量' (4.5 MWh). At the bottom, there are three tabs: '本日', '今月', and '積算発電量'. The '今月' tab is selected, and a table shows the following data:

1:	47.3 kWh
2:	47.4 kWh
3:	47.5 kWh

パワコンNo. 今月の発電量

⑤ 積算発電量

積算の発電状況が確認できる積算発電量の測定値画面へ遷移します。
 パワコンNo.ごとの積算発電量を確認できます。

The screenshot shows the same monitoring interface as above, but with the '積算発電量' tab selected. The main content area displays '現在の発電' (9.3 kW), '本日の発電量' (47.7 kWh), and '積算発電量' (4.5 MWh). The '積算発電量' tab is selected, and a table shows the following data:

1:	1.5 MWh
2:	1.5 MWh
3:	1.5 MWh

パワコンNo. 積算発電量

積算発電量は、パワコンとパワーモニターそれぞれで積算しています。
 そのため、パワコンを交換した場合、パワコンとパワーモニターで表示される積算発電量の値が異なる場合があります。







⑥ 

パソコンの状況が確認できるパソコンの測定値画面へ遷移します。
詳細は、「測定値」→「パソコン」(51ページ)を参照してください。

⑦ 

ホーム画面に遷移します。

● 操作方法

- ・  →  →  をタッチします。
- ・ 見たい測定値 ( /  / ) をタッチして各測定値画面を切り替えます。
- ・  でパソコンの測定値画面を表示します。

【測定値→パワコン画面】

いろいろな測定値を見たい場合、測定値からパワコンの状況が確認できます。

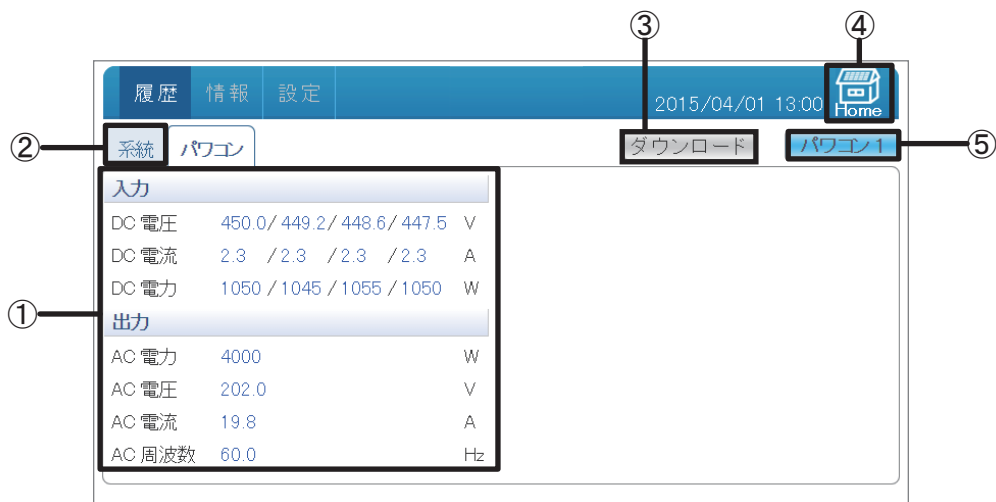

① パワコン画面

入力:DC電圧、電流、電力を回路ごとに表示します。(パワコンにより回路数は異なります。)

※使用していない回路のDC電圧にわずかな電圧が表示されることがありますが、故障ではありません。

出力:AC電力、電圧、電流、周波数を表示します。

② 系統

系統の状況が確認できる系統の測定値画面へ遷移します。

詳細は、「測定値」→「系統画面」(48ページ)を参照してください。

③ ダウンロード

データをUSBメモリーにダウンロードできます。

形式:CSV

ファイル名: DeviceXLog_yyyymmdd_hhmm.csv

ファイル名のXはパワコンのNo.で、yyyymmddはダウンロードした当時の年yyyy、mmは月、ddは日です。ファイル名のhhmmはダウンロードした当時の時と分です。

DeviceXLog_yyyymmdd_hhmm.csv

年(西暦) 月 日 時 分

ファイル内容:

Inverter Index (パワコンNo.)

Date (日付)、Time (時刻)

DC1-Volt(V) (DC1電圧)、DC1-Current(A) (DC1電流)、DC1-Power(W) (DC1電力)

DC2-Volt(V) (DC2電圧)、DC2-Current(A) (DC2電流)、DC2-Power(W) (DC2電力)

DC3-Volt(V) (DC3電圧)、DC3-Current(A) (DC3電流)、DC3-Power(W) (DC3電力)

DC4-Volt(V) (DC4電圧)、DC4-Current(A) (DC4電流)、DC4-Power(W) (DC4電力)

AC Power(W) (AC電力)

AC Volt(V) (AC電圧)

AC Current(A) (AC電流)

AC Freq(Hz) (AC周波数)

※パワコンによりDCの回路数は異なります。

Inverter Index	1
Date	2015/4/1
Time	13:00:03
DC1-Volt(V)	450
DC1-Current(A)	2.3
DC1-Power(W)	1050
AC Power(W)	4000
AC Volt(V)	202.0
AC Current(A)	19.79
AC Freq(Hz)	60.0



- ④ ホーム画面に遷移します。

⑤ パワコン 1

見たいパワコンが選択できる画面が表示されます。
 ボタンをタッチするとパワコン選択ダイアログが表示されるので、見たいパワコンのNo.を
 タッチします。

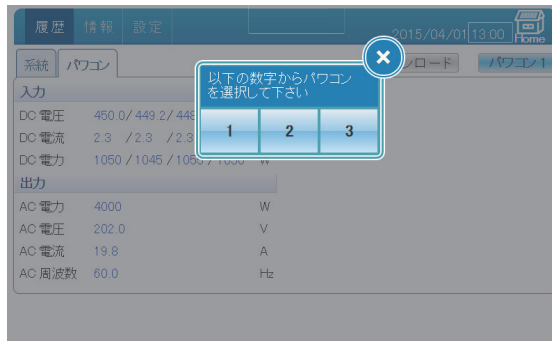

● 操作方法

- ・ **履歴** → **測定値** → **パワコン** をタッチします。
- ・ **パワコン 1** で見たいパワコン (**1** / **2** / **3**) をタッチして各パワコンの測定値画面を切り替えます。
- ・ **系統** で系統の測定値画面を表示します。

3.3.3.情報

パワコンの状態やエラー履歴を表示します。

【パワコン】

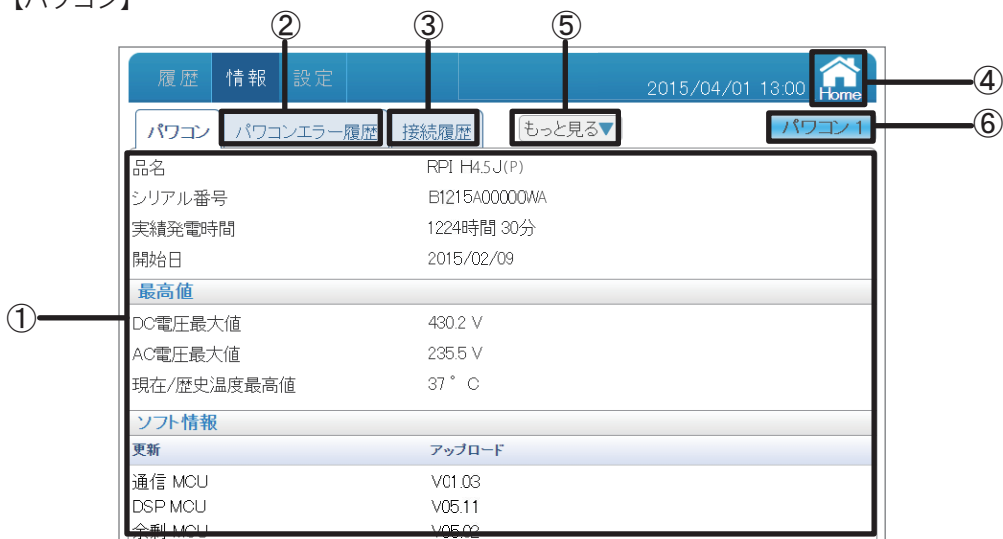

① パワコン画面

品名：型式を表示します。

シリアル番号：シリアル番号を表示します。

実績発電時間：発電時間を表示します。

開始日：発電開始日を表示します。（パワコンの発電が2 kWを超えると、表示します。）

[最高値]

DC電圧最大値：最大DC電圧を表示します。

AC電圧最大値：最大AC電圧を表示します。

温度最高値：温度の最高値を表示します。

ソフト情報：パワコン内の各ソフトのバージョンを表示します。

② パワコンエラー履歴

パワコンのエラー履歴が確認できます。

詳細は、「パワコンエラー履歴」(55ページ)を参照してください。

③ 接続履歴

本体の接続の履歴が確認できます。

詳細は、「接続履歴」(57ページ)を参照してください。



④

ホーム画面に遷移します。

⑤ もっと見る▼

タッチすると、他のページネーションメニューが表示されます。



抑制履歴をタッチすると、抑制履歴画面を切り替えます。

抑制履歴

電圧上昇抑制や温度上昇抑制が確認できます。
詳細は、「抑制履歴」(59ページ)を参照してください。

⑥ パワコン 1

見たいパワコンが選択できる画面が表示されます。
ボタンをタッチするとパワコン選択ダイアログが表示されるので、見たいパワコンのNo.をタッチします。

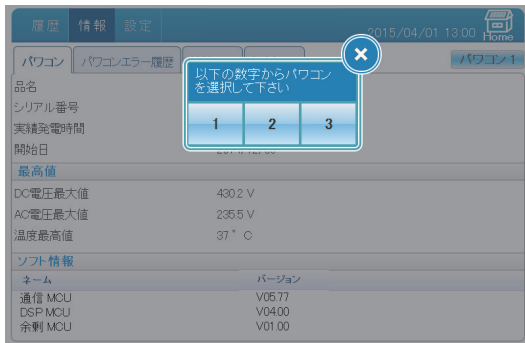

● 操作方法

- ・ ホーム画面の **情報** → **パワコン** をタッチします。
- ・ **パワコン 1** で見たいパワコン (**1** / **2** / **3**) をタッチして各パワコンの測定値画面を切り替えます。
- ・ **パワコンエラー履歴**、**接続履歴**、**もっと見る▼** で各画面を切り替えます。

【パソコンエラー履歴】



① パソコンエラー履歴画面

日付:最新日付を先頭に時系列で発生日を表示します。

最大1000件をパソコン台数に関係なく保存します。

1000件超過した場合、最古日付のデータに上書きされます。

タイプ:エラーの種類(エラー:オレンジ色/フォルト:赤色/警告:黄色)を表示します。

エラーコード:エラーコードを表示します。

説明:エラーの内容の説明を表示します。

エラーの対処方法については、パソコンの施工・保守マニュアルを参照してください。

② パソコン

パソコンの状態が確認できます。

詳細は、「情報→パソコン」(53ページ)を参照してください。

③ 接続履歴

本体の接続の履歴が確認できます。

詳細は、「接続履歴」(57ページ)を参照してください。

④ もっと見る▼

タッチすると、他のページネーションメニューが表示されます。



抑制履歴をタッチすると、抑制履歴画面を切り替えます。

電圧上昇抑制や温度上昇抑制が確認できます。
詳細は、「抑制履歴」(59ページ)を参照してください。

⑤ Home

ホーム画面に遷移します。

⑥ 全パソコン

見たいパソコンが選択できる画面が表示されます。
ボタンをタッチするとパソコン選択ダイアログが表示されるので、見たいパソコンのNo.をタッチします。

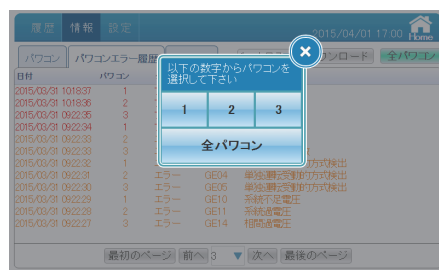

⑦ ページ選択

- 最初のページへ移動します。
 1つ後のページへ移動します。
- 1つ前のページへ移動します。
 最後のページへ移動します。
- ▼ 見たいページを選択できます。(最大84ページです。)
 パワコンエラー履歴画面に戻ります。

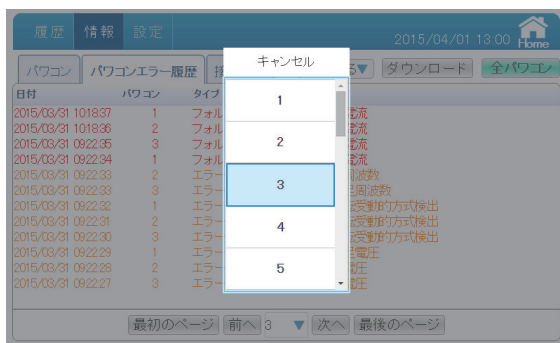

⑧ ダウンロード

データをUSBメモリーにダウンロードできます。

形式:CSV

ファイル名:DeviceXEvent_yyyymmdd_hhmm.csv

ファイル名のXはパワコンのNo.です。全パワコンを選択した場合、Xが表示しません。

yyymmddはダウンロードした当時の年yyyy、mmは月、ddは日です。

ファイル名のhhmmはダウンロードした当時の時と分です。

DeviceXEvent_yyyymmdd_hhmm.csv

年(西暦) 月 日 時 分

ファイル内容:Date(日付)

Time(時刻)

Inverter # (パワコンNo.)

Code(エラーコード)

Message(エラー項目)

Date	Time	Inverter #	Code	Message
2015/3/30	20:30:04	2	GE02	系統不足周波数
2015/3/30	17:23:33	3	GE05	単独運転能動的な方式検出-2
2015/3/30	17:23:32	2	GE04	単独運転能動的な方式検出-1
2015/3/29	16:15:57	3	GF55	温度センサー異常
2015/3/29	16:09:07	1	GE10	系統不足電圧

※Date(日付)、Time(時刻)順に表示されます。(最新が上段)

● 操作方法

- ホーム画面の **情報** → **パワコンエラー履歴** をタッチします。
- 全パワコン** で見たいパワコン (**1** / **2** / **3** / **全パワコン**) をタッチして各パワコンの状態画面を切り替えます。
- パワコン**、**接続履歴**、**もっと見る** ▼ で各画面を切り替えます。

【接続履歴】

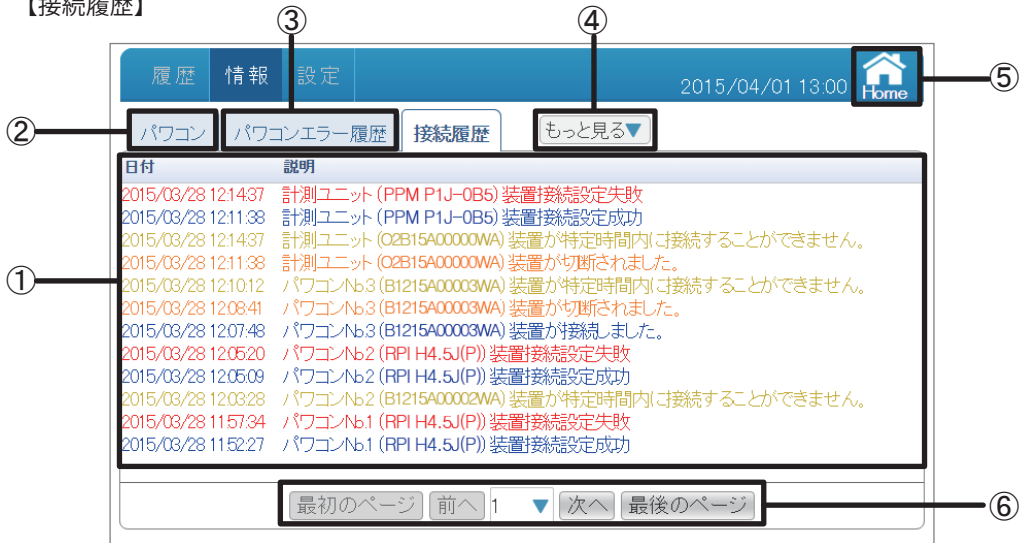

①接続履歴画面

- 日付：最新日付を先頭に時系列で発生日を表示します。
最大1000件をパワコン台数に関係なく保存します。
1000件超過した場合、最古日付のデータに上書きされます。
- 説明：エラーの内容の説明を表示します。

表示例

パワコン No.1	(B1215A00000WA)	装置が接続しました。
機器名	型式/シリアル番号	状態説明

- 機器名：機器の名前を表示されます。
表示される機器名は以下のとおりです。
- 計測ユニット
 - パワコン No.1
 - パワコン No.2
 - パワコン No.3

型式/シリアル番号：機器の型式やシリアル番号を表示します。

- 状態説明：機器の状態を説明します。
- 接続設定成功。/接続しました。→青色
機器の接続が成功した際に表示されます。
 - 接続設定失敗。→赤色
機器の接続が失敗した際に表示されます。
 - 切断されました。→オレンジ色
機器の接続が切断された際に表示されます。
 - 一定時間内に接続することができません。→黄色
機器の接続が一定時間経過しても接続できなかった際に表示されます。

② パソコン

パソコンの状態が確認できます。
詳細は、「情報→パソコン」(53ページ)を参照してください。

③ パソコンエラー履歴

パソコンのエラー履歴が確認できます。
詳細は、「パソコンエラー履歴」(55ページ)を参照してください。

④ もっと見る▼

タッチすると、他のページネーションメニューが表示されます。



抑制履歴をタッチすると、抑制履歴画面を切り替えます。

抑制履歴

電圧上昇抑制や温度上昇抑制が確認できます。
詳細は、「抑制履歴」(59ページ)を参照してください。



⑤ ホーム画面に遷移します。

⑥ ページ選択

最初のページ	最初のページへ移動します。	次へ	1つ後のページへ移動します。
前へ	1つ前のページへ移動します。	最後のページ	最後のページへ移動します。
1 ▼	見たいページを選択できます。	キャンセル	接続履歴画面に戻ります。

● 操作方法

- ・ ホーム画面の **情報** → **接続履歴** をタッチします。
- ・ **パソコン**、**パソコンエラー履歴**、**もっと見る▼** で各画面を切り替えます。

【抑制履歴】

①抑制履歴画面

パワコンの電圧抑制__高圧／電圧抑制__低圧／温度抑制__高温／入力電圧抑制__高圧
4種類の抑制履歴を表示します。下記のような場合に履歴に記録されます。

- ・電圧抑制__高圧：出力電圧が整定値を越えた場合
- ・電圧抑制__低圧：出力電圧が低い場合
- ・温度抑制__高温：本体の温度が高くなった場合
- ・入力電圧抑制__高圧：入力電圧が高くなった場合

開始時間：発生日と時間を表示します。

最新日付を先頭に時系列で発生日を表示します。

各パワコンごとに項目別に保存件数最大16件まで保存します。

16件超過した場合、最古日付のデータに上書きされます。

合計発生時間：抑制の発生時間を合計して表示します。

(抑制時間と抑制時間の間隔が5分以内の場合、1回の抑制としてカウントされます。)

②ダウンロード

データをUSBメモリーにダウンロードできます。

抑制の種類、パワコン番号、開始日時、合計発生時間がダウンロードされます。

形式:CSV

ファイル名:DeviceXDerating_yyyymmdd_hhmm.csv

ファイル名のXはパワコンのNo.です。

ファイル名のyyyymmddはダウンロードした当時の年月日です。

ファイル名のhhmmはダウンロードした当時の時と分です。

DeviceXDerating_yyyymmdd_hhmm.csv

↓ ↓ ↓ ↓ ↓
 パワコンNo. 年(西暦) 月 日 時 分

ファイル内容:Event (抑制種類)

電圧抑制__高圧:OPV

電圧抑制__低圧:OPV-Lo

温度抑制__高温:Thermal

入力電圧抑制__高圧:Vin

Inverter # (パワコンNo.)

Start (開始日時)

Time (合計発生時間)

Event	Inverter #	Start	Time
Thermal	1	2015/3/29 15:09	0:00:15
Thermal	1	2015/3/29 15:01	0:00:20
OPV	1	2015/3/29 14:48	0:00:25
OPV	1	2015/3/29 14:41	0:00:30
Vin	1	2015/3/29 14:30	0:00:30
Vin	1	2015/3/29 14:22	0:00:35
OPV-Lo	1	2015/3/29 14:11	0:00:20
OPV-Lo	1	2015/3/29 14:04	0:00:25

※Start (開始日時) 順に表示されます。(最新が上段)

③ もっと見る▼

タッチすると、他のページネーションメニューが表示されます。
見たいページをタッチすると、画面を切り替えます。

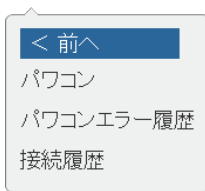

パワコン

パワコンの状態が確認できます。
詳細は、「情報→パワコン」(53ページ)を参照してください。

パワコンエラー履歴

パワコンのエラー履歴が確認できます。
詳細は、「パワコンエラー履歴」(55ページ)を参照してください。

接続履歴

本体の接続の履歴が確認できます。
詳細は、「接続履歴」(57ページ)を参照してください。



④ ホーム画面に遷移します。

⑤ パワコン1

見たいパワコンが選択できる画面が表示されます。
ボタンをタッチするとパワコン選択ダイアログが表示されるので、見たいパワコンのNo.をタッチします。



● 操作方法

- ・ホーム画面の **情報** → **抑制履歴** をタッチします。
- ・ **パワコン1** で見たいパワコン (**1** / **2** / **3**) をタッチして各パワコンの情報画面を切り替えます。
- ・ **もっと見る▼** で各画面を切り替えます。

3.3.4.設定

パソコンの整定値の確認やパワーモニターの時刻、画面設定が行えます。

【整定値】



① 整定値画面

整定値の内容を表示します。

② 画面設定

画面のスリープ時間、明るさの設定などができます。
詳細は、「画面設定」(62ページ)を参照してください。

③ 出力パワー制御

パソコンの出力制御の記録が確認できます。
詳細は、「出力パワー制御」(67ページ)を参照してください。

④ Home

ホーム画面に遷移します。

⑤ パソコン1

見たいパソコンが選択できる画面が表示されます。
ボタンをタッチするとパソコン選択ダイアログが表示されるので、見たいパソコンのNo.をタッチします。

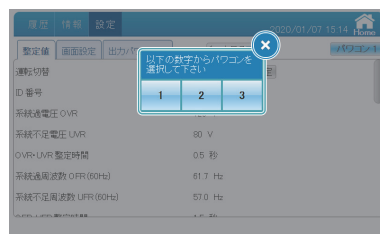

● 操作方法

- ・ ホーム画面の **設定** → **整定値** をタッチします。
- ・ **パソコン1** で見たいパソコン (**1** / **2** / **3**) をタッチして各パソコンの状態画面を切り替えます。
- ・ **画面設定**、**出力パワー制御**、**もっと見る** で画面を切り替えます。

【画面設定】

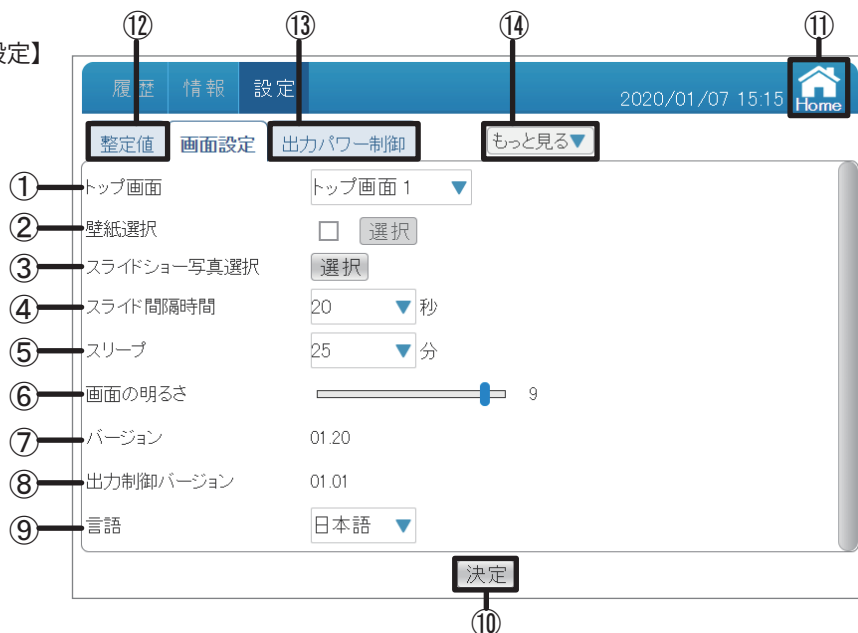

① トップ画面

トップ画面の枠をタッチすると、トップ画面を選択できます。
 設定範囲：トップ画面 1、トップ画面 2 （デフォルトはトップ画面 1 になります。）

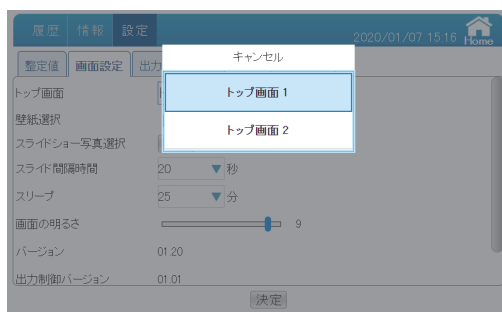

トップ画面選択

② 壁紙選択

USBメモリーから本体にファイルを保存して、本体から壁紙データを読み込むことができます。
 壁紙選択はトップ画面 2 を選択している時のみ選択することができます。

はチェックボックスです。タッチする度に、チェックマークが表示／非表示になります。
 ※チェックマークがない時、決定ボタンを押しても壁紙が変更されませんので、ご注意ください。

なお、壁紙をデフォルトに戻りたい場合、チェックを外して決定ボタンを押せばデフォルトに戻ります。

壁紙選択のボタンをタッチすると、壁紙選択画面が表示されます。

[選択先]：本体かUSBメモリーかを選択します。

目次：ファイルのディレクトリを表示します。

目次の文字表示は最大30文字まで表示します。
 30文字を超えた場合、前は「…」になります。
 ファイルのディレクトリは最大30文字まで表示します。

30文字を超えた場合、後ろは「…」になります。
 ※大きなファイルの場合、表示時間がかかることがあります。

(お勧めの画像サイズは 800X480ピクセル)

※ファイル名は英数で、形式はJPG、JPEG、GIF、PNGにしてください。



ファイル名が長すぎる場合

- [本体へコピー]選択先はUSBメモリーを選択する場合、このボタンを表示します。
ファイルを選択してこのボタンをタッチすると、ファイルは本体の「theme」に保存します。
※壁紙データは1枚のみ本体に保存することができます。
- [×]：このダイアログを閉じます。

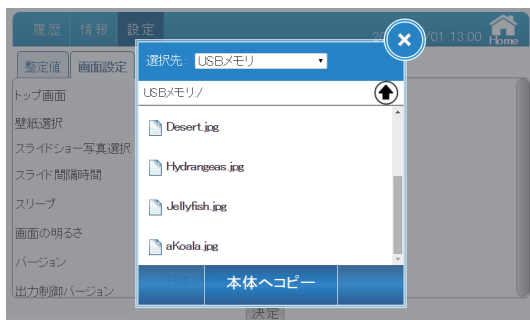

ファイル選択画面

③スライドショー写真選択

USBメモリーから本体にファイルを保存して、本体からスライドショーデータを読み込むことができます。

スライドショー写真選択の枠をタッチすると、スライドショー写真選択画面が表示されます。

[選択先]：本体かUSBメモリーかを選択します。

目次：ファイルのディレクトリを表示します。

目次の文字表示は最大30文字まで表示します。

30文字を超えた場合、前は「…」になります。

ファイルのディレクトリは最大30文字まで表示します。

30文字を超えた場合、後ろは「…」になります。

※大きなファイルの場合、表示時間がかかることがあります。

(お勧めの画像サイズは 800 X 480ピクセル)

※ファイル名は英数で、形式はJPG、JPEG、GIF、PNGにしてください。

[本体へコピー]選択先はUSBメモリーを選択する場合、このボタンを表示します。

フォルダを選択してこのボタンをタッチすると、ファイルは本体の「show」に保存します。

[×]：このダイアログを閉じます。

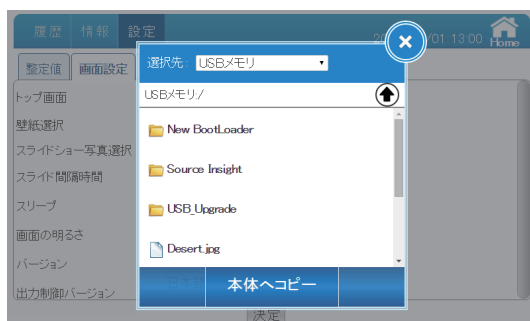

フォルダ選択画面

④スライドショー間隔時間

スライドショーの画面切り替え時間（5、10、20、30秒）が設定できます。

デフォルトは10秒になります。

※大きなファイルの場合、表示時間がかかることがあります。

（お勧めの画像サイズは 800X480ピクセル）

スライドショー中に画面をタッチすると、スライドショーが終了し、ホーム画面に遷移します。

なお、エラーが発生した場合、スライドショーが終了し、ホーム画面に遷移します。

⑤スリープ

無操作で本機の液晶画面が消えるまでの時間が設定できます。

設定範囲：1、2、3、4、5、10、15、20、25、30分

デフォルトは5分になります。

スリープ中に画面をタッチすると、画面が表示されます。

なお、エラーアイコンが表示された場合、画面が点灯し、ホーム画面に戻ります。

⑥画面の明るさ

画面の明るさは10段階で選択できます。

設定範囲：1、2、3、4、5、6、7、8、9、10

デフォルトは8になります。

⑦バージョン

パワーモニターのファームウェアバージョンを表示します。

⑧出力制御バージョン

出力制御対応がどの電力会社まで対応しているかを表示します。

ちなみに、バージョン01.01は、九州電力、四国電力、沖縄電力、中国電力、東北電力に対応しています。

⑨言語

パワーモニターの言語が選択できます。

設定範囲：English、日本語

⑩ 決定

変更を確定します。

※全ての設定は最後に決定ボタンをタッチしないと、変更されません。

ご注意ください。

 をタッチすると、ダイアログが消えます。



画面変更ダイアログ



- ⑪ ホーム画面に遷移します。



調整値が確認できます。
詳細は、「調整値」(61ページ)を参照してください。



パソコンの出力制御の記録が確認できます。
詳細は、「出力パワー制御」(67ページ)を参照してください。



タッチすると、他のページネーションメニューが表示されます。

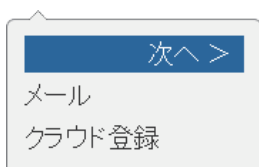

● 操作方法

- ・ ホーム画面に **設定** → **画面設定** をタッチします。
- ・ **調整値**、**出力パワー制御**、**もっと見る** で各画面を切り替えます。

● 各トップ画面の説明

トップ画面1：
可愛らしいイラストの世界と、
大きくて見やすい数値。



トップ画面2：
簡単な画面でシンプルなフォーマット



【出力パワー制御】

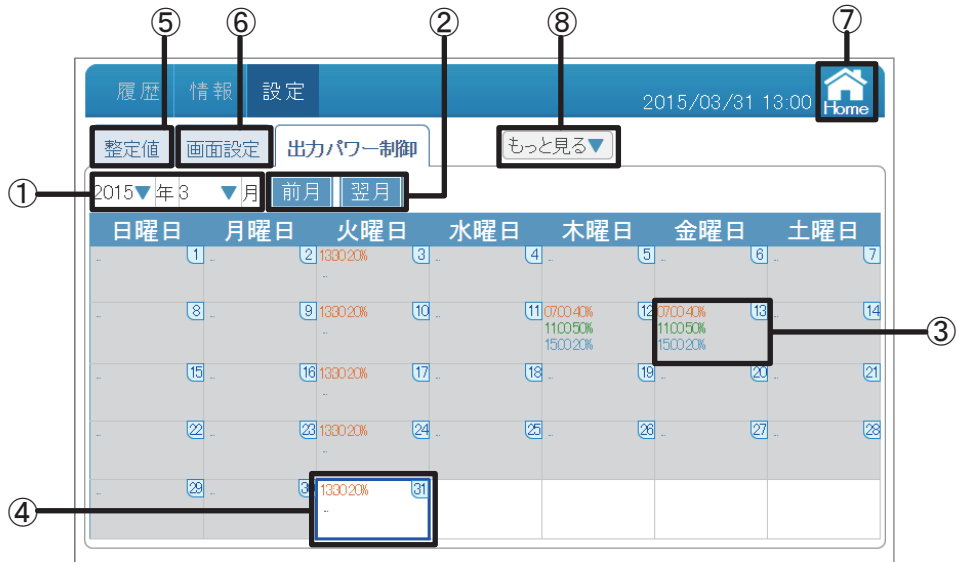

①日付

年：西暦を表示しています。タッチで西暦を変更できます。
 月：月を表示しています。タッチで月を変更できます。
 「キャンセル」ボタンをタッチすると、出力パワー制御画面に戻ります。



②

前月
 前の月に遷移します。

翌月
 次の月に遷移します。

③出力制御記録

設定した出力制御内容を表示します。
 見たい日付をタッチして、
 その日の出力制御記録画面が表示されます。

✕ をタッチすると
 出力パワー制御画面に戻ります。



④ 当日表示

当日は青い枠で囲まれます。
過去はグレーに表示されます。

⑤ 整定値

整定値が確認できます。
詳細は、「整定値」(61ページ)を参照してください。

⑥ 画面設定

画面のスリープ時間、明るさの設定などができます。
詳細は、「画面設定」(62ページ)を参照してください。



⑦

ホーム画面に遷移します。

⑧ もっと見る▼

タッチすると、他のページネーションメニューが表示されます。

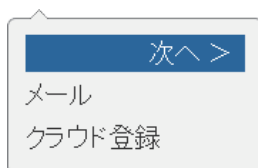

● 操作方法

- ・ ホーム画面に **設定** → **出力パワー制御** をタッチします。
- ・ **整定値**、**画面設定**、**もっと見る▼** で画面を切り替えます。

【メール】

パソコンからのアラーム(エラー、フォルト、ワーニング)が発報したとき、登録されたアドレスにメールを送ります。

※本機がインターネットに接続され、正しく設定されている場合に限りです。

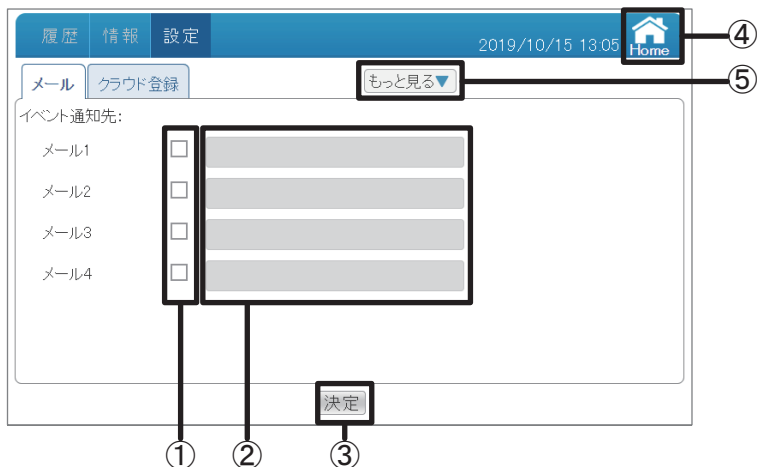

- ① チェックボックス
登録したいメールアドレスの数だけチェックをします。(最大4個)
チェックをするとテキストボックスが入力可能状態になります。
- ② テキストボックス
メールアドレスを入力できます。
ボックスをタッチするとソフトキーボードが表示されます。



入力が終了したら「」をタッチします。

- ③ **決定**
設定を確定します。
※全ての設定は最後に決定ボタンをタッチしないと変更されません。ご注意ください。
 をタッチするとダイアログが消えます。



登録が完了し、しばらくすると、登録したメールアドレスに下記の内容のメールが届きます。

Event message: Hello! This is a test e-mail.
Congratulations! the e-mail function works properly.

届かない場合は、メールアドレスの間違いやセキュリティー（プロバイダー、ネット環境）の問題があります。アラームが発生した場合、下記のようなメールが届きます。

ID2	2019/06/13 16:03:01	GE05 (単独運転能動的方式検出)
ID2	2019/06/13 16:03:03	GE10 (系統不足電圧)
ID2	2019/06/13 16:10:54	GE05 (単独運転能動的方式検出)
ID2	2019/06/13 16:10:54	GE10 (系統不足電圧)

機器ID 発生日時 点検コードと内容



- ④ ホーム画面に遷移します。



- ⑤ タッチすると、他のページネーションメニューが表示されます。

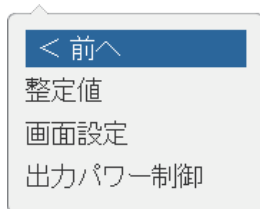

整定値

整定値が確認できます。
詳細は、「整定値」(61ページ)を参照してください。

画面設定

画面のスリープ時間、明るさの設定などができます。
詳細は、「画面設定」(62ページ)を参照してください。

出力パワー制御

パソコンの出力制御の記録が確認できます。
詳細は、「出力パワー制御」(67ページ)を参照してください。

● 操作方法

- ・ ホーム画面に **設定** → **メール** をタッチします。

3.3.5.パワコン運転状態

パワコンの運転状況が確認できます。

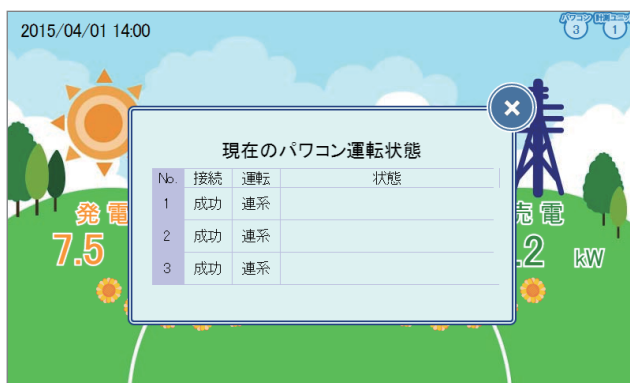

No.	接続	運転	状態
1	成功	連系	
2	成功	連系	
3	成功	連系	

パワコンNo. 接続状態 ①運転状態 ②エラー状態

①運転状態

連系：系統連系状態

自立：自立運転状態

停止：パワコンが停止した状態

②エラー状態

エラーが発生している場合、発生しているエラーのエラーコードがここに表示されます。

2	成功	連系	GE5/GE10
---	----	----	----------

●操作方法

- ・ホーム画面の **パワコン運転状態** をタッチします。
- ・**×** をタッチすると、閉じます。

おかしいなと思ったら
 (トラブルシューティング)

4.おかしいなと思ったら(トラブルシューティング)

4.1.エラー表示

■エラーや異常、抑制が発生した場合にホーム画面にアイコンが表示されます。



①通信異常アイコン

パソコンまたは内蔵計測ユニットとの通信ができないとき表示されます。

アイコン	運転モード	説明
	通信異常	パソコンまたは内蔵計測ユニットとの通信が異常な状態です。

②エラーアイコン

エラーが発生していることを表示します。

通常は表示されず、エラーが発生したときに表示されます。

「パソコンエラー履歴」と「パソコン運転状態」ページで確認することができます。

詳しいエラーコードについて、パソコンの施工・保守マニュアルを参照してください。

日付	パソコン	タイプ	コード	説明
2015/03/31 10:18:37	1	フォルト	GF00	入力過電流
2015/03/31 10:18:36	2	フォルト	GF01	入力過電流
2015/03/31 09:22:35	3	フォルト	GF02	入力過電流
2015/03/31 09:22:34	1	フォルト	GF03	入力過電流
2015/03/31 09:22:33	2	エラー	GE01	系統過電流
2015/03/31 09:22:33	3	エラー	GE02	系統不足電圧
2015/03/31 09:22:32	1	エラー	GE03	単独購入受給方式検出
2015/03/31 09:22:31	2	エラー	GE04	単独購入受給方式検出
2015/03/31 09:22:30	3	エラー	GE05	単独購入受給方式検出
2015/03/31 09:22:29	1	エラー	GE10	系統不足電圧
2015/03/31 09:22:28	2	エラー	GE11	系統過電圧
2015/03/31 09:22:27	3	エラー	GE14	相間過電圧

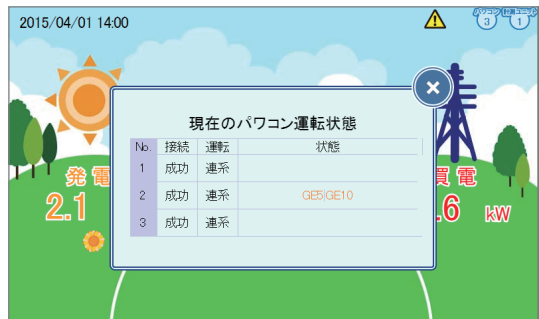



●操作方法

- ・ホーム画面の **情報** → **パソコンエラー履歴** や **パソコン運転状態** をタッチします。
- ・ **パソコンエラー履歴** の **全パソコン** で見たいパソコン (1 / 2 / 3 / **全パソコン**) をタッチして各パソコンの状態画面を切り替えます。

③抑制アイコン

パソコンが抑制しているときに表示します。

アイコン	運転モード	説明
	温度上昇抑制	パソコン内部の温度が高くなり、パソコンの出力を抑えている状態です。
	電圧上昇抑制	パソコン運転中に商用系統の電圧が高くなり、パソコンの出力を抑えている状態です。

温度上昇抑制と電圧上昇抑制は、故障ではありません。

システムを安全に運用するために発生する機能です。

発生頻度が低い場合や短時間の場合は、システムの異常ではありません。

発生頻度が高い場合や長時間復帰しない場合は販売店にご相談ください。

4.2.トラブルシューティング

■次のような現象が発生した場合について対処方法を説明します。

現象	確認内容	対処方法
表示画面に何も表示されない。	バックライトが消灯していませんか？	画面にタッチすると画面が表示されます。表示画面の点灯時間は、画面設定で変更することができます。 ⇒「画面設定」(62ページ)
画面にタッチしても何も表示しない。	ACアダプターが、コンセントやパワーモニターから外れていませんか？	ACアダプターをコンセントおよびパワーモニターに正しく接続してください。正しく接続しても、現象が解消されない場合は販売店に相談してください。
操作していないのに画面が点灯している。	エラーアイコンが表示されていませんか？	異常がある場合、自動的に画面を点灯しエラーメッセージを表示します。表示されているエラーメッセージを確認してください。 ⇒パソコンの施工・保守マニュアルを参照してください。
	瞬時停電が発生していませんか？	瞬時停電があった場合、停電から復帰した際にパワーモニターが再起動し、設定されたスリープ時間の間は画面が点灯したままになります。
ACアダプターが熱い。	どのくらい発熱していますか？	通常使用状態でも発熱しますので異常ではありません。 手で触れられないほどであればACアダプターをコンセントから抜いて販売店に相談してください。
パソコンの総積算電力量とパワーモニターの総積算電力量の値が異なる。	パソコンの交換等を行っていませんか？	次の内容であれば、正常です。積算電力量は、パソコンとパワーモニターそれぞれで積算しています。そのため、パソコンとパワーモニターに表示される積算電力量の値が異なる場合があります。
電圧上昇抑制、温度上昇抑制が表示される。	発生頻度や発生時間を確認してください。	電圧上昇抑制機能、温度上昇抑制機能は、システムを安全に運用するために発生する機能です。発生頻度が低い場合や短時間の場合は、システムの異常ではありません。発生頻度が高い場合や長期間復帰しない場合は、販売店に相談してください。
実績データが消えた。または、実績データの内容が変わった。	15分以上時間を進めたり、戻したりしていませんか？ または停電していませんか？	日付/時刻設定や停電によって内部の過去実績データに影響する場合があります。 ⇒「使用上のご注意」(6ページ)

現象	確認内容	対処方法
<p>電力表示値がおかしい。 または、発電電力、消費電力、売買電力の値関係が、次の関係になっていない。 消費電力＝ (発電電力－売電電力) または、消費電力＝ (発電電力＋買電電力)</p>	<p>表示される電力表示値が左記の式の通りになっているか確認してください。</p>	<p>発電電力の変動中による影響や、数値の四捨五入によるまるめにより必ずしも左記の計算式と一致しない場合もありますが、製品の異常ではありません。 あきらかに電力表示値がおかしい場合は、システム異常の可能性があるので販売店に相談してください。多少の計測誤差はあります。</p>
<p>電気の使用量が一定なのにパワーモニターのホーム画面の消費電力の値が増えたり、減ったりすることがある。</p>	<p>発電電力の値が変化していませんか？</p>	<p>日照の変化などで発電電力が変化している最中には消費電力の値が実際の値よりも大きく(あるいは小さく)表示されることがあります。これは、発電電力と売電電力のデータ収集タイミングの差により生じるものであり、製品の異常ではありません。</p>
<p>パワーモニターに表示される売買電力量が、電力会社の明細書に記載されている電力量と異なる。</p>	<p>表示される電力量を確認してください。</p>	<p>以下の誤差により、電力会社の明細書に記載されている電力量と異なる場合があります。大幅に違う場合は販売店に相談してください。 (1)計測上の誤差： 特定計量器ではなく、また電力会社が売買電力量を算定する際に使う計器とは別の機器にて計測していることから生じる誤差。 (2)計算上の誤差： パワーモニター内での計算・表示プロセスにおいて四捨五入することから生じる誤差。</p>

4.3.エラーダイアログ表示

■操作中に次のようなエラーダイアログが表示された場合について説明します。

エラー表示	内容	対処方法
 <p>無効な形式です。</p>	<p>リストアをする際、 選択したファイル形式が違う 場合に表示されます。</p>	<p>正しい形式の バックアップファイルを ご用意ください。</p>
 <p>ファイル名またはフォルダ名が長すぎます。</p>	<p>ファイル名(フォルダ名)が 長すぎる場合に表示されます。</p>	<p>ファイル名(フォルダ名)を 189 bytes以内に 変更してください。</p>
 <p>USBメモリを挿入してください。</p> <p>はい</p>	<p>履歴のダウンロードボタンを タッチする際、または、 メンテナンスをする際に、 USBメモリが差し込んでいない 場合に表示されます。</p>	<p>はい をタッチして ください。 USBメモリーを 差し込んでから 再度ダウンロードを 行ってください。</p>
 <p>バックアップ - 処理中(データをプログラム に失敗しました)</p> <p>16%</p> <p>再起動</p>	<p>バックアップ中に USBメモリーを抜いた場合や 異常が発生した場合に 表示されます。</p>	<p>USBメモリーを抜き、 再起動 を タッチしてください。 USBメモリーを 正しく差し込んでから 再度バックアップを 行ってください。</p>
 <p>リストア - フォーマット確認(無効な形式)</p> <p>17%</p> <p>再起動</p>	<p>リストア中に USBメモリーを抜いた場合や 異常が発生した場合に 表示されます。</p>	<p>USBメモリーを抜き、 再起動 を タッチしてください。 USBメモリーを 正しく差し込んでから 再度リストアを 行ってください。</p>

5.仕様

5.1. パワーモニター

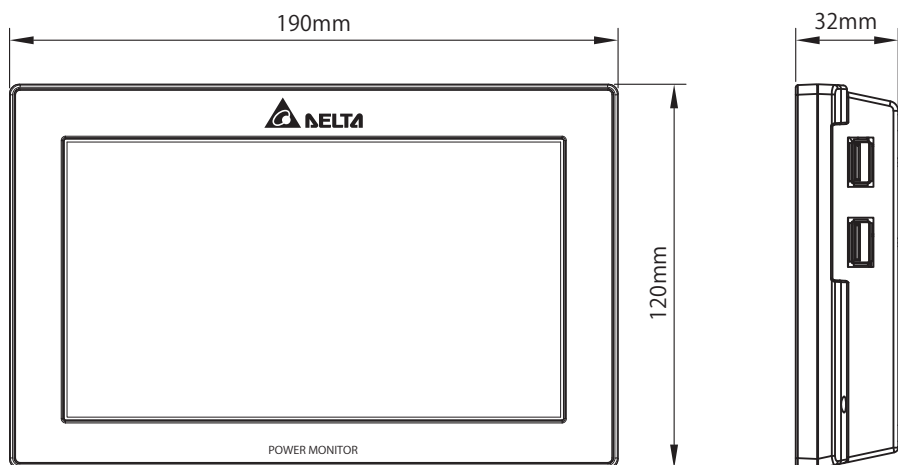

型式	PPM R2J-0B5
画面	7インチTFT 液晶, 800 x 480 ピクセル, 抵抗膜式タッチパネル
表示色	24 ビット RGB (1,677万色)
表現内容	発電、消費、売電、買電電力量、カレンダー履歴、 パワコン情報、エラー履歴、抑制履歴表示 など
データ通信方式	RS-485
設置方法	壁面/卓上設置 (屋内)
ダウンロード	15分ごとに7日間
	1時間ごとに7日間
	1日ごとに1ヵ月間 (20年間分可能)
	1ヵ月ごとに1年分 (20年間分可能)
1年ごとに20年分	
定格動作電圧	DC12V (ACアダプター)
最大消費電力	10W以下 (USBストレージを含む)
消費電力	6W (バックライトON時)
待機電力	2.2W (バックライトOFF時)
使用温度範囲	-20℃ ~ 60℃ (氷結なきこと)
使用湿度範囲	30%~85% (結露なきこと)
寸法	H 120 x W 190 x D 32 (mm)
質量	440 g
パワコン最大接続台数	3台

■ 技術的なお問い合わせ先

デルタ電子株式会社
エナジーインフラ営業本部
エナジーソリューション部
〒553-0003 大阪市福島区福島5-9-6
TEL 0570-550-065 (パワーコンディショナお問い合わせ窓口)

●修理・工事などのご相談・お問い合わせは、お買い求めの販売店・工事店へ。